

바 로 잡 음 표

구 분	행	을	으 로
(목차)			
V - 24	上 9	농업및...	농업용...
VI - 30	下 6	가축가금및...	가축가금...
VIII - 57	上 1	시정 ...	시장 ...
K	下 11	전기수노 ...	전기수도...
K - 73	下 5	급수사용량 ...	급수사용료...
XI - 103	上 5	제 1, 2종 범종..	제 1, 2 종 법정 ...
XI - 115	下 7	적십자모금및 ...	적십자회원수및 ...
53 페이지	上 1	무연 탄급수현황	무연 탄수급현황
(화보)			
향토문화관과 해상공원	下 3	海洋轉物館	海洋博物館

제24회

목포통계연보

MOGPO

STATISTICAL YEARBOOK

1984

목 포 시
MOG PO CITY

국 민 교 육 헌 장

우리는 민족 중흥의 역사적 사명을 띠고 이 땅에 태어났다. 조상의 빛난 얼을 오늘에 되살려, 안으로 자주 독립의 자세를 확립하고, 밖으로 인류 공영에 이바지할 때다. 이에 우리의 나아갈 바를 밝혀 교육의 지표로 삼는다.

성실한 마음과 튼튼한 몸으로, 학문과 기술을 배우고 익히며, 타고난 저마다의 소질을 계발하고, 우리의 처지를 약진의 발판으로 삼아 창조적 힘과 개척의 정신을 기른다.

공익과 질서를 앞세우며 능률과 실질을 숭상하고, 경애와 신의에 뿌리박은 상부 상조의 전통을 이어받아, 명랑하고 따뜻한 협동 정신을 북돋운다.

우리의 창의와 협력을 바탕으로 나라가 발전하며, 나라의 융성이 나의 발전의 근본임을 깨달아, 자유와 권리에 따르는 책임과 의무를 다하며, 스스로 국가 건설에 참여하고 봉사하는 국민 정신을 드높인다.

반공 민주 정신에 투철한 애국 애족이 우리의 삶의 길이며, 자유 세계의 이상을 실현하는 기반이다. 길이 후손에 물려줄 영광된 통일 조국의 앞날을 내다보며, 신념과 긍지를 지닌 근면한 국민으로서, 민족의 슬기를 모아, 줄기찬 노력으로 새 역사를 창조하자.

木浦 市民 憲章

〈前 文〉

위로는 湖南沃土 아래로는 多島海를 주름잡고 있는 우리 木浦는 海產物과 農產物의 集產地 요 南道 情緒의 發祥 地이기도 합니다.

멀리 外國으로 오고가는 大型船舶들의 入出港은 港口都市로서의 豐盛한 面貌를 가다듬고 있습니다.

한편 榮山江 下流의 開發과 더불어 앞날을 期約할 수 있는 繁榮과 榮光의 터전에 자리잡고 있습니다.

이제 우리 木浦市民은 모름지기 그 몸가짐에 다음과 같은 矜持를 살려 더욱더 살기좋은 고장을 이룩하기 위하여 몸과 마음을 바칩시다.

〈本 文〉

1. 바른 말을 씀시다.
2. 鄉土를 사랑합시다.
3. 거리를 깨끗이 합시다.
4. 찾아오는 손님에게 親切합시다.
5. 이웃을 사랑하고 建設을 위해 서로 協力합시다.

머 리 말



和合하는 市民 繁榮하는 木浦의 發展 모습을 담은 84年版 第24回 統計年報를 펴냅니다.

이 年報는 날로 새롭게 發展하는 木浦의 참모습을 人口, 産業, 經濟, 教育, 文化, 社會, 建設等 各 分野의 統計資料를 編輯收錄 하였습니다.

아직 未洽한 點이 있음을 아쉽게 생각하며 앞으로 繼續 다듬고 補完하여 더욱 發展 시키고자 합니다.

또한 이 年報가 行政遂行은 물론 企業經營 및 學術研究 等の 基礎資料로 活用되기를 바라면서 本年報 發刊에 貴重한 資料를 提供하여 주신 關係機關에 깊은 感謝를 드립니다.

1984. 9.

木 浦 市 長 安 周 燮

市 旗

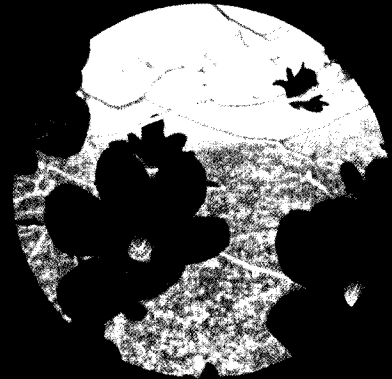
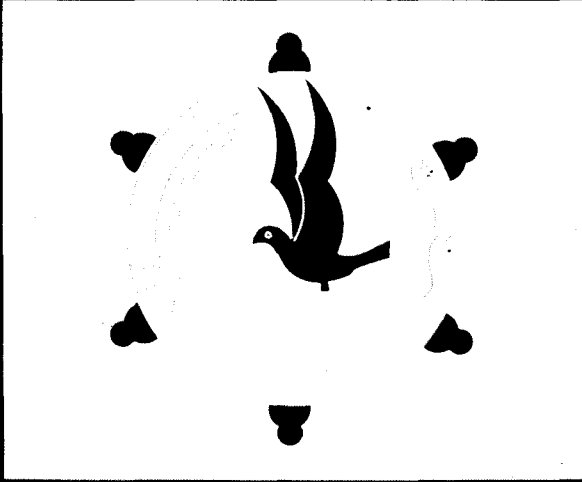

市花 - 白木蓮



市木 - 枇杷

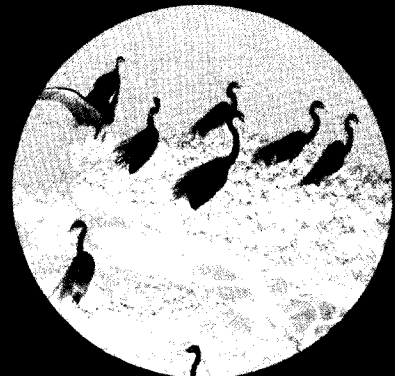

市鳥 - 鶴

市 旗 解 說



- 시기의 푸른색 바탕……바다
- 여섯개의 돌출모양……“木”자 및 多島海의 섬들
- 왼편 쇠줄 …………… 海運
- 오른편 고기 …………… 水産物
- 아래 “齒”자형 …………… 工業
- 파도……파도따라 모여드는 풍요한 농수산물 집산지
- 갈매기……순결한 발전을 의미하며 목포를 상징하는 표상

市政方針

和合하는市民. 繁榮하는木浦

1. 和合奉仕의 市政
2. 市民福祉의 增進
3. 地域開發의 促進
4. 文化觀光의 振興



市廳舍

木浦의 노래

이은상 김일로 작사
서만중 작곡

(1) 솟아 솟네 솟아 솟네 밝은해 솟네 밝은해 솟네
(2) 솟아 솟네 솟아 솟네 둥근달 솟네 둥근달 솟네

우리고 - 장 - 유 달 산 에 해 가 솟 -
우리고 - 장 - 영 산 강 에 달 이 솟 -

네 - 에헤야테헤야 에헤야테헤야 에헤야테헤야 에헤야테헤야
네 - 에헤야테헤야 에헤야테헤야 에헤야테헤야 에헤야테헤야

에헤야테헤야 힘차다 눈부신아 칩 - 가 숨 마 다
에헤야테헤야 너와나 정다운저 녀 - 가 숨 마 다

밝 - 은 해 솟아 오 르 - 네 -
밝 - 은 달 솟아 오 르 - 네 -

목포 시민의 노래

권일송 작사
윤 협 작곡

빛 나 거라 남 녀 바 다 햇 빛 도 밝 - 아
용 머 - 리 푸 른 물 결 천 설 의 삼 - 학

유 - 달 에 기슭 치는 파 도 드 늘 이
노 - 적 봉 타는 정 기 한 팔 에 안 고

가 숨 마 다 여 울 지는 사 랑 과 꿈 을
우 령 차 게 나 래 치는 이 상 도 높 다

가 - 꾸 며 꽃 피 우리. 자 랑 의 누 리

후 령 아 멧 뿌 리 그 큰 기 상 다 지 는 한 맘

우 - 리 는 목 포 시 민 미 더 - 운 형 제

일 러 두 기

1. 본 연보 편집은 청내 각실과 사업소 및 시내 주요 기관에서 작성한 자료를 수집하여 편집한 것임 .
2. 본 연보는 1983년 12월 31일 현재를 기준으로 하였으나 기준일을 달리 하는 통계표는 별도 표시 하였음 .
3. 통계표의 계수중 단위 미만의 수는 사사오입을 원칙으로 한것이므로 내용의 합계가 총수와 일치하지 않은 경우가 있을 것임 .
4. 본 연보의 통계표 중 그 내용이 전년도에 게재한 것과 맞지 않은 것은 본 연보에서 정정된 것으로 본 연도분이 정확한것임 .
5. 본 연보는 1978년부터 1983년분을 게재하였음 .
6. 본 연보에 수록된 자료중 상세한 내역이 필요하거나 오식된 점이 있으면 주기한 자료출처 또는 당시 기획실에 문의하시기 바람 .
7. 본 연보에 사용된 통계표의 부호는 다음과 같다 .
 - 단위 미만
 - 해당수가 없음
 - ... 해당수가 미상
 - △ 부정수

총 목 차

I. 연 혁	1
II. 토지 및 기후	4
III. 인 구	14
IV. 새마을 운동	19
V. 농 업	19
VI. 축잡 및 임야	37
VII. 수 산 업	46
VIII. 광 공업 및 광구수	51
IX. 전기 수도 및 건설업	68
X. 운수 및 통신	84
XI. 보건 및 사회보장	93
XII. 교육 및 문화	112
XIII. 재 정	130
XIV. 공 공 행 정	134
XV. 전 국 통 계	152
XVI. 국 제 통 계	202
XVII. 부 록	210

목 차

<p>I. 연 혁</p> <p>1. 개 황 1</p> <p>II. 토지 및 기후</p> <p>2. 위치경역 4</p> <p>3. 지형, 지질 4</p> <p>4. 행정구역 8</p> <p>5. 토지종별현황 9</p> <p>6. 해안선 및 도서현황 10</p> <p>7. 천기일수 11</p> <p>8. 기상개황 12</p> <p>III. 인 구</p> <p>9. 인구추이 14</p> <p>10. 동별가구 및 인구 15</p> <p>11. 주민등록에 의한 인구이동 16</p> <p>12. 호적에 의한 인구동태신고 18</p> <p>IV. 새마을운동</p> <p>13. 새마을 현황 19</p> <p>14. 주택개량 및 취락개선 19</p> <p>V. 농 업</p> <p>15. 농가 및 농가인구수 19</p>	<p>16. 경지면적 20</p> <p>17. 업태별 농가수 20</p> <p>18. 연령별 농가인구수 20</p> <p>19. 경작규모별 농가수 및 면적 21</p> <p>20. 채소류 생산량 22</p> <p>21. 특용작물 생산량 28</p> <p>22. 과실류 생산량 28</p> <p>23. 금비공급실적 29</p> <p>24. 농업및 기구및 기계보유상황 30</p> <p>25. 추곡 수매실적 32</p> <p>26. 하곡 수매실적 33</p> <p>27. 정부관리양곡 보관창고현황 34</p> <p>28. 양곡도정 공장현황 35</p> <p>29. 농업협동조합 현황 36</p> <p>VI. 축잡 및 임야</p> <p>30. 가축가금및 사양가구및 마리 37</p> <p>31. 한우고기소사육가구및 성별마리 38</p> <p>32. 말사육가구및 성별종류별마리 38</p> <p>33. 닭사육가구및 연령별마리 38</p> <p>34. 돼지사육가구 39</p> <p>35. 수의사 분포상황 39</p>
--	---

36. 가축전염병예 방주시 실시상황	40
37. 도축현황	40
38. 배합사료 생산실적	41
39. 농지개량조합현황	41
40. 소유별 임야면적	42
41. 임상별 임야면적	42
42. 임상별 임목축적	43
43. 조림현황	43
44. 임산물 생산량	44
45. 산림피해및 부정임산물단속상황	44
46. 목재생산및 공급상황	45
47. 제재공장및 생산실적	45

VII. 수 산 업

48. 어업가구및 인구	46
49. 수산물 어획고	47
50. 수산물 계통판매고	48
51. 수산업 협동조합 현황	50
52. 어선 보유 현황	50

VIII. 광공업 및 상업

53. 광종별 광구수	51
54. 민수용탄 수급상황	51
55. 연탄생산 현황	52
56. 무연탄 수급현황	53

57. 시정분포현황	54
58. 금융기관현황	54
59. 금융기관 예금현황	55
60. 상공회의소 현황	57
61. 유종별 유류소비실적	57
62. 공장등록현황	58
63. 연초품목별 판매량	59
64. 인쇄소 등록현황	61
65. 규모및 산업 중분류별 사업체수및 종업원수	63
66. 연도별 산업 중분류별 사업체수 종업원 수및 부가가치	65
67. 규모및 산업 중분류별 급여액 및 생산비	66

IX. 전기수도 및 건설업

68. 용도별전력 사용현황	68
69. 제조업중 분류별 전력사용량	70
70. 상수도현황	72
71. 하수도현황	72
72. 급수사용량	73
73. 급수사용량 부과현황	73
74. 쓰레기 수거실적	74
75. 배수관및 송수관현황	75
76. 분뇨 수거실적	76
77. 토목공사 집행	76

78. 아파트건립 현황	77
79. 도로현황	77
80. 교량현황	79
81. 건설기술자 자격면허현황	80
82. 중기등록 현황	81
83. 도시계획 현황	81
84. 건축허가 현황	82

X. 운수 및 통신

85. 자동차 등록현황	84
86. 영업용자동차 업종별수송실적	85
87. 철도수송실적	88
88. 관광객 현황	89
89. 우편관서 현황	90
90. 우편물 취급상황	90
91. 전화기보유및 전화가입자현황	91
92. 국내전보취급 현황	92
93. 우편요금 수입 현황	92

XI. 보건 및 사회복지

94. 의료기관 분포 현황	93
95. 보건소 요원 현황	94
96. 보건소 사업실적	94
97. 의료인 분포상황	95
98. 의약품 제조및 판매	96

99. 예방접종실적	97
100. 결핵환자 현황	97
101. 부정의료업자 단속	98
102. 가족계획 사업실적	99
103. 제 1.2종 법정전염병 발생및 사망 현황	99
104. 식품접객업소 현황	100
105. 환경위생 관계영업소현황	100
106. 의료보험조합및 수혜자현황	101
107. 모자보건사업실적	102
108. 국가유공원호대상자 현황	103
109. 국가유공원호대상자 취업현황	105
110. 국가유공원호대상자녀취학현황	106
111. 사회복지시설 분포현황	107
112. 생활보호대상자 현황	109
113. 영세민취로보호사업설치현황	110
114. 생활보호대상자양곡지급상황	110
115. 적십자모금및 희비모금현황	111

XII. 교육 및 문화

116. 각급학교총괄	112
117. 유치원 현황	114
118. 국민학교 현황	115
119. 중학교 현황(공립)	116
120. 중학교현황(사립)	118

121. 인문계고등학교현황 (공립)	119
122. 인문계고등학교현황 (사립)	120
123. 실업계고등학교현황 (공립)	122
124. 실업계고등학교현황 (사립)	123
125. 전문대학 현황	124
126. 대학 현황	125
127. 특수학교 현황	126
128. 사설강습소 현황	128
129. 적령아동취학 상황	128
130. 공공도서관 현황	129
131. 문화재 현황	129
132. 공연장 현황	129
133. 종교단체 현황	130

XIII . 재 정

134. 국세징수 상황	130
135. 세목별 지방세 징수	131
136. 시 세입 세출 총괄	132
137. 시 일반회계 과목별 세입 결산 상황	132
138. 일반회계과목별 세출결산상황	133
139. 시 공유재산 현황	133

XIV . 공 공 행 정

140. 시 공무원 (정원)	134
-------------------------	-----

141. 본청공무원 현황	135
142. 시 사업소 공무원현황 (정원)	137
143. 동 공무원 현황 (정원)	138
144. 경찰 공무원 현황 (정원)	139
145. 소방 공무원 현황 (정원)	139
146. 직종별 과정보별 공무원훈련자수 ...	140
147. 퇴직사유별 공무원수	141
148. 관내관공서및 주요기관수	142
149. 범죄발생및 검거	144
150. 구속영장청구및 발부현황	145
151. 연령별피의자 현황	145
152. 학력별피의자 현황	146
153. 교통사고발생 (자동차)	147
154. 자동차단속및 처리상황	147
155. 운전면허 소지자	149
156. 운전면허 발급상황	149
157. 화재발생 상황	150
158. 원인별화재발생 현황	150
159. 처종별 화재발생 현황	150

XV . 전 국 통 계

1. 인구추이	152
2. 연령계급별 인구	154
3. 경제활동 인구	155

4. 도시근로자가구당월평균수지	158	7. 민속자료	223
5. 중앙정부 세입 총괄	160	8. 지방문화재	224
6. 중앙정부 세출 총괄	161	9. 역대시장명단	230
7. GNP 주요지표의 추이	162	10. 역대부시장명단	231
8. 국민생산에대한 지출	168	11. 시간부 명단	232
9. 산업별 국민총생산	172	12. 행정구역 일람표	233
10. 수출입 총괄	176	13. 목포시 행정 기구도	234
11. 주요 국별 수출	178	14. 동간 이정표	235
12. 주요 국별 수입	182		
13. 도매물가 지수	186		
14. 전도시소비자 물가지수	198		

XVI . 국 제 통 계

1. 연앙추계 인구	202
2. 국민소득추계 (경상시장가격)	206
3. 출생율	208
4. 실업율	209

XVII . 부 록

1. 도문화상 수상 상황	210
2. 국 보	217
3. 사적및 명승	218
4. 보 물	219
5. 천연기념물	221
6. 무형문화재	222

통 계 도 표

행	정	구	역	약	도
토					지
기					구
인					정
제					상
지	방	세	부	담	황
의		료		현	황
임		야		현	황
도		로		현	황
자	동	차	분	포	현
지	방	청	공	무	원
통		계		지	표

1. 행정 구역 약도

시	1
군	
구	
출장소	
읍	
면	
동	27
리	
면적	35.18 km ²

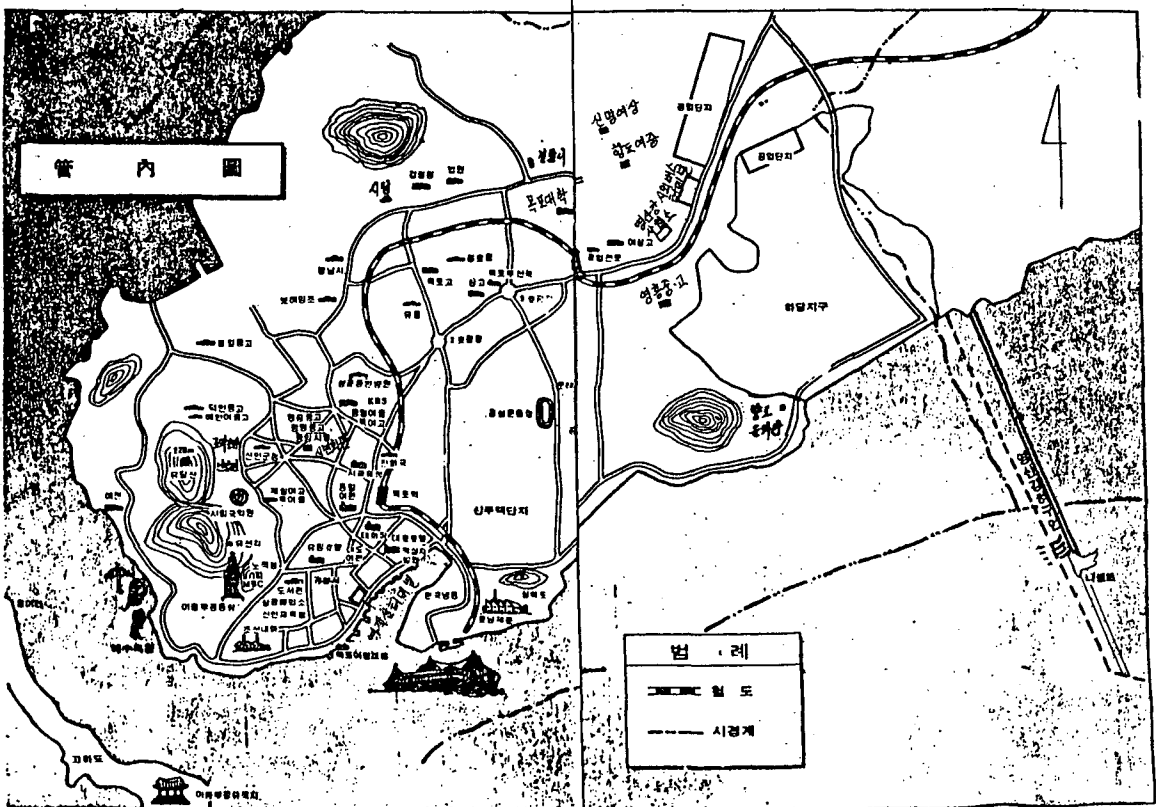
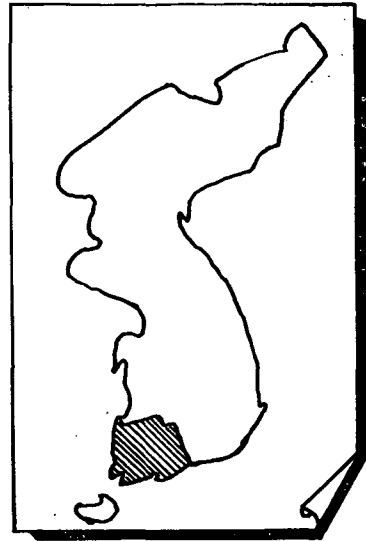

2. 토 지

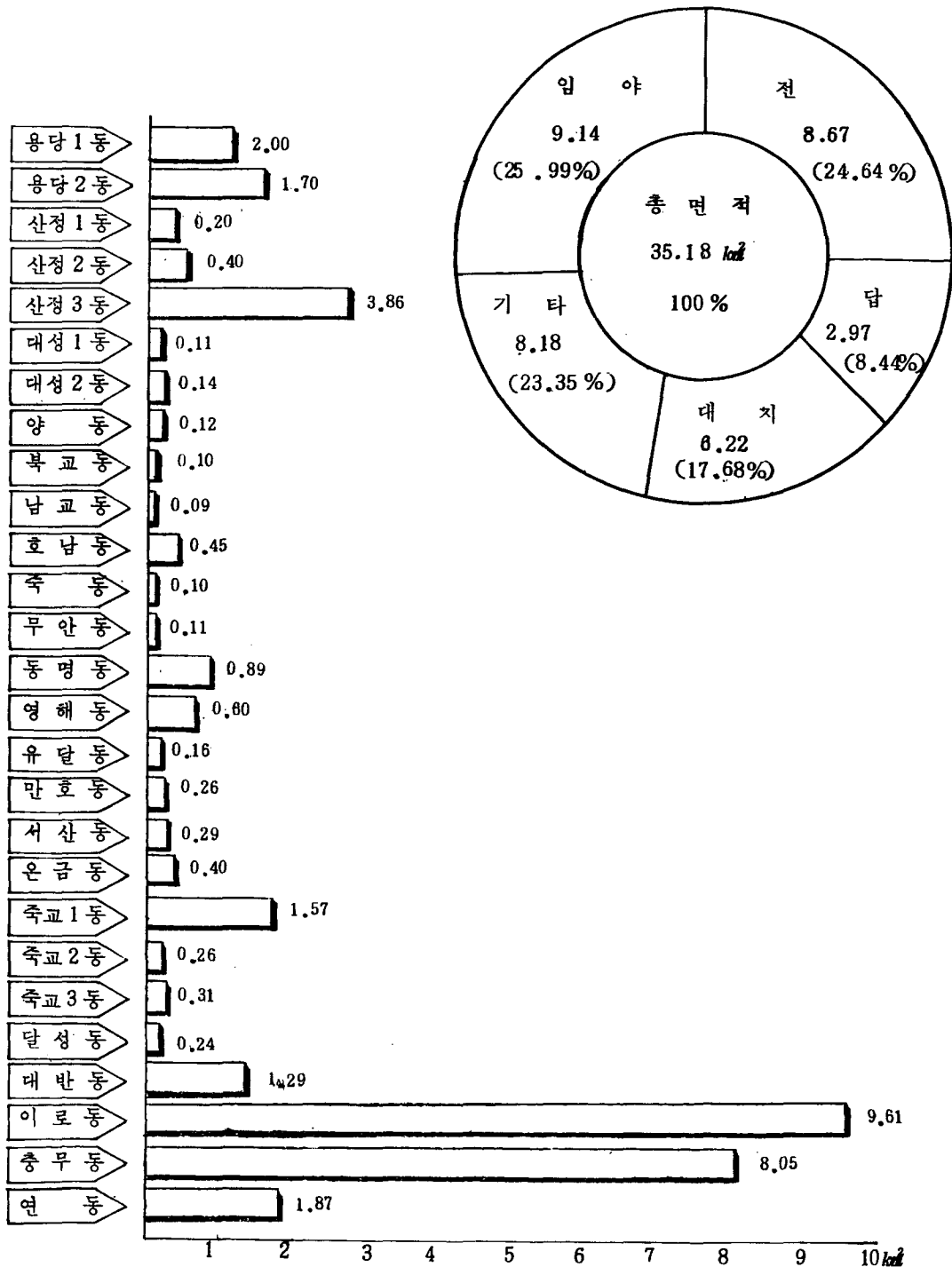

3. 기 후

0기 온

최 고 ———
 평 균 ———
 최 저 - - - - -

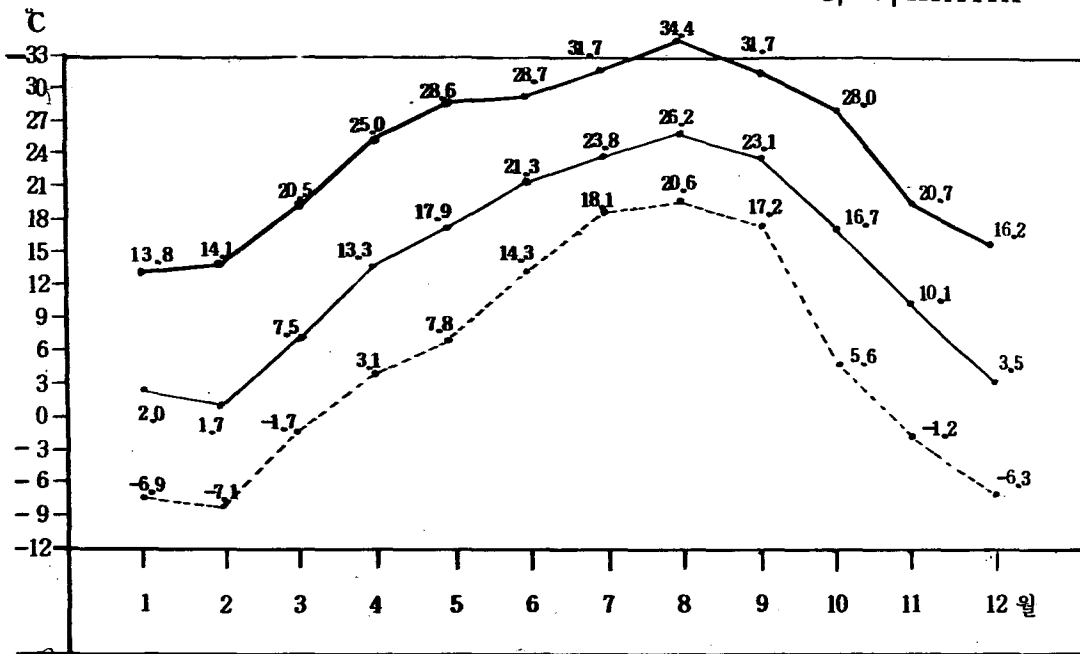

0강 우 량

- - - - - 82년
 ——— 83년

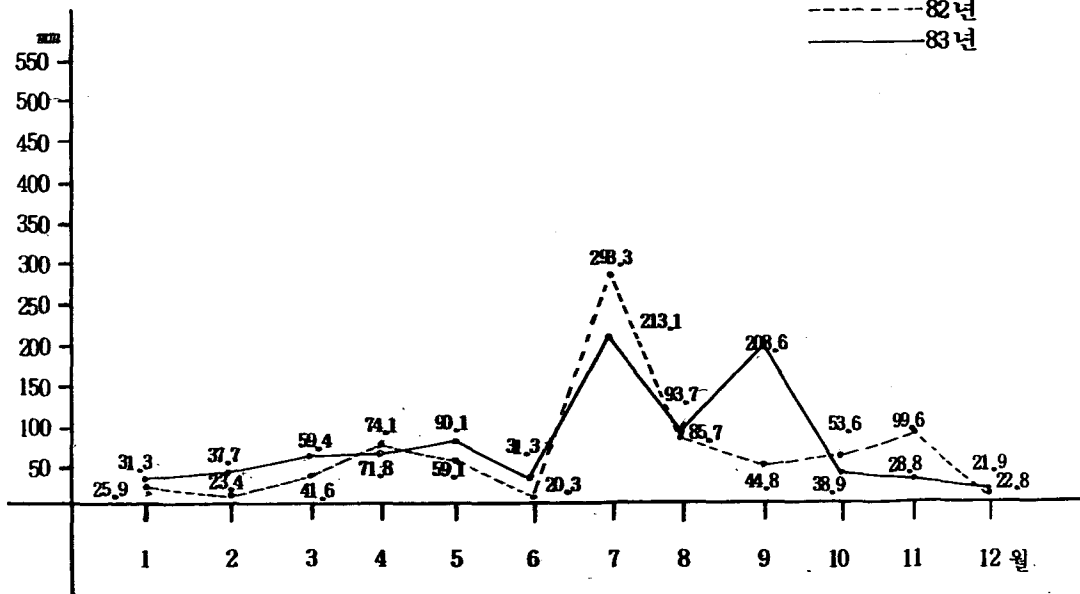

4. 인 구

o 동 별 총인구

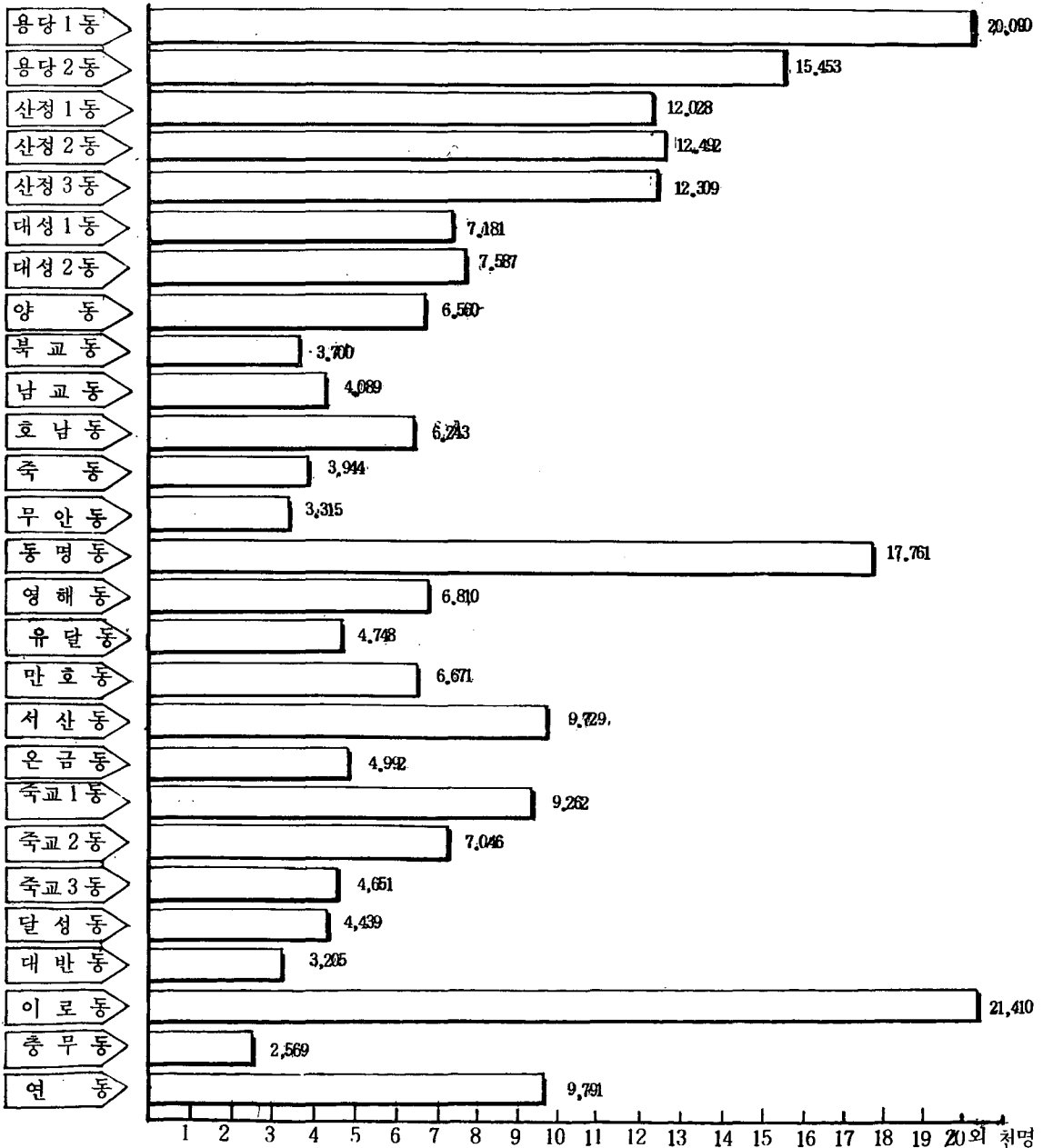

○ 성별 인구

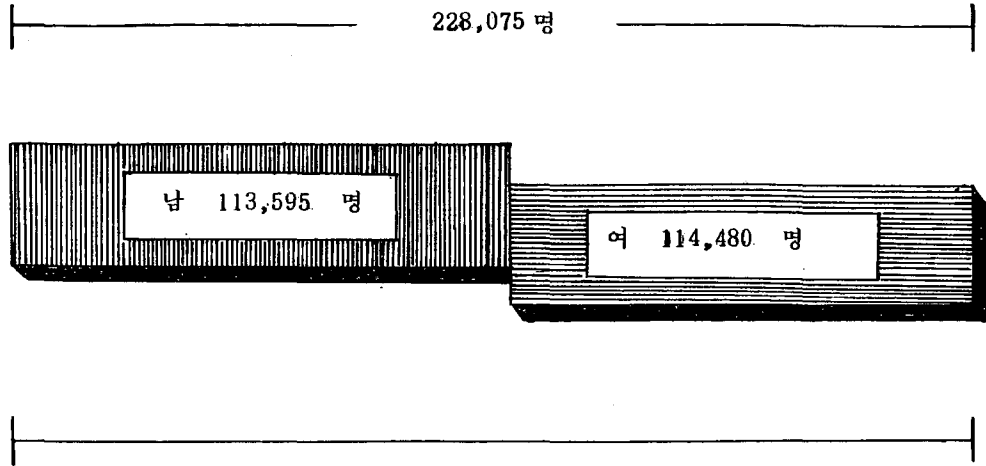

○ 인구추이

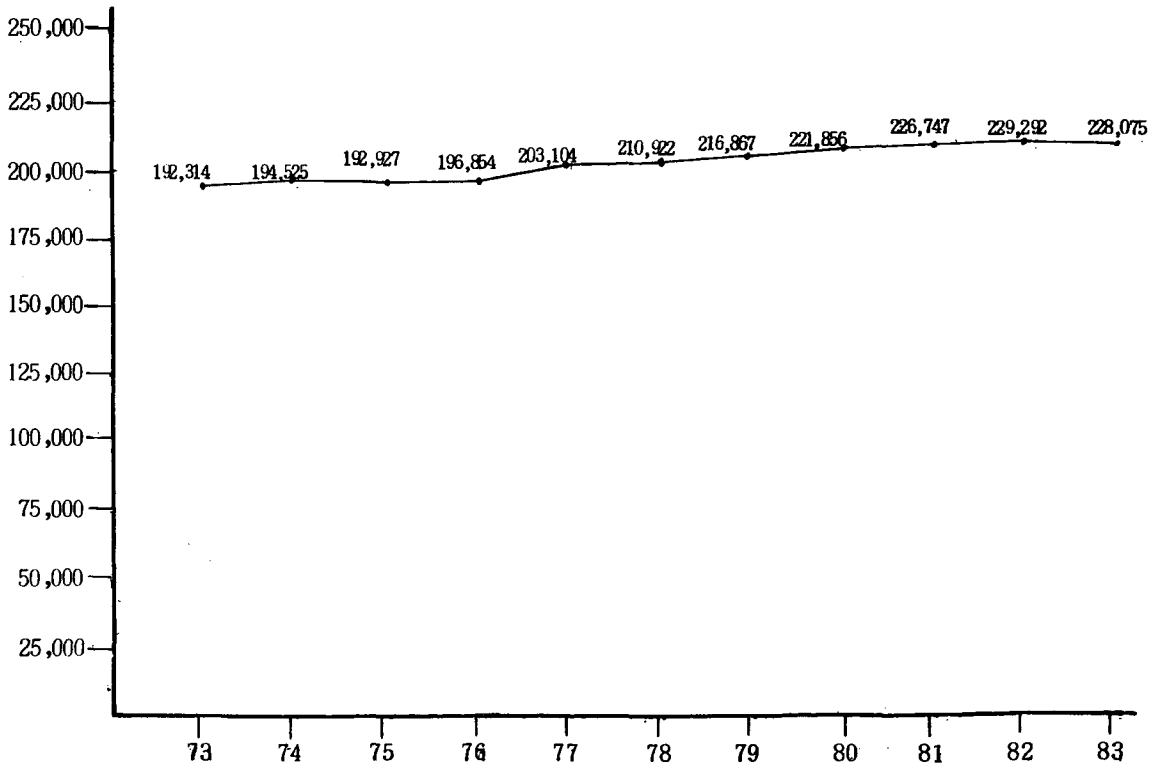

5. 재 정

○ 일반회계결산

세 입

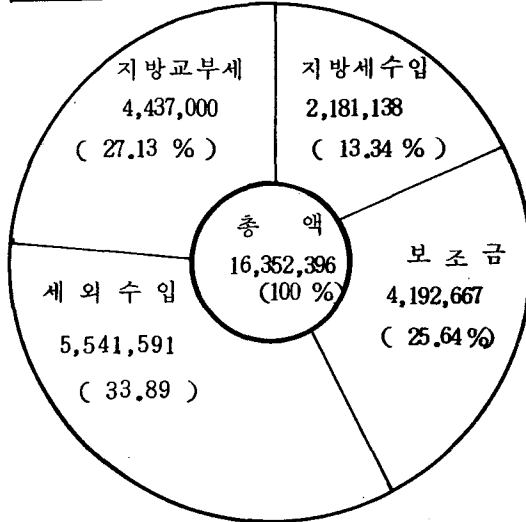

세 출

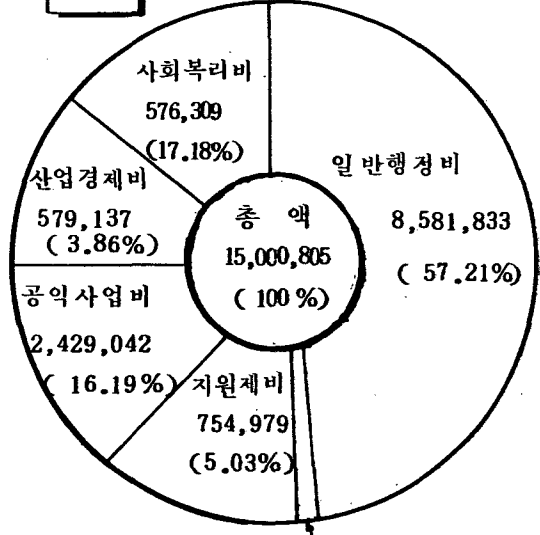

민방위비 79,505 (0.53%)

○ 연도별 추이

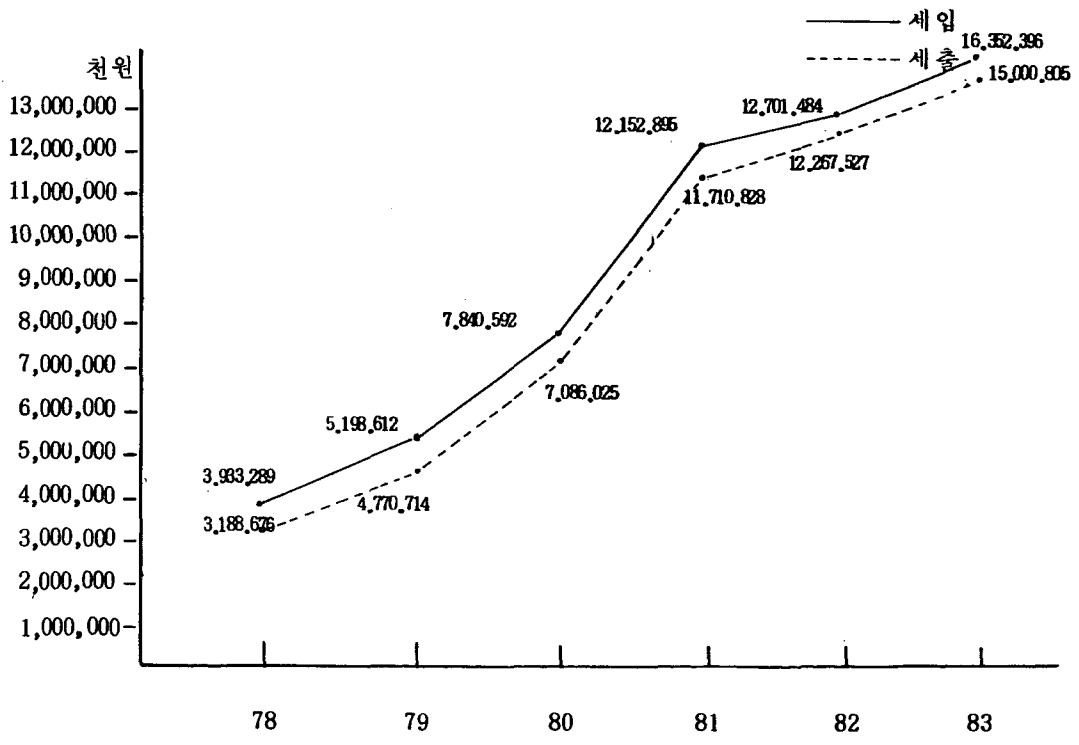

6. 지방세부담 상황

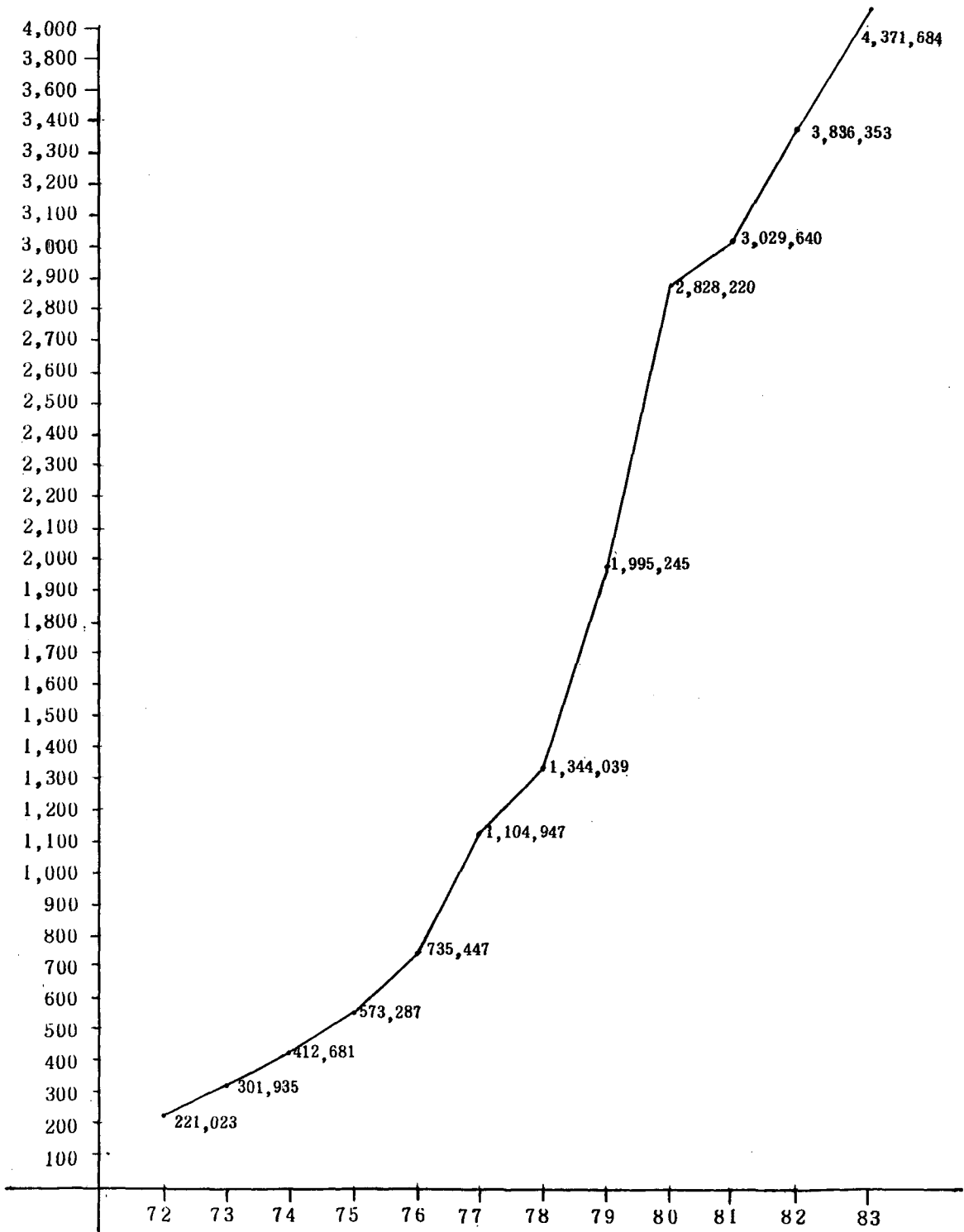

○ 세 목 별 부 담 액

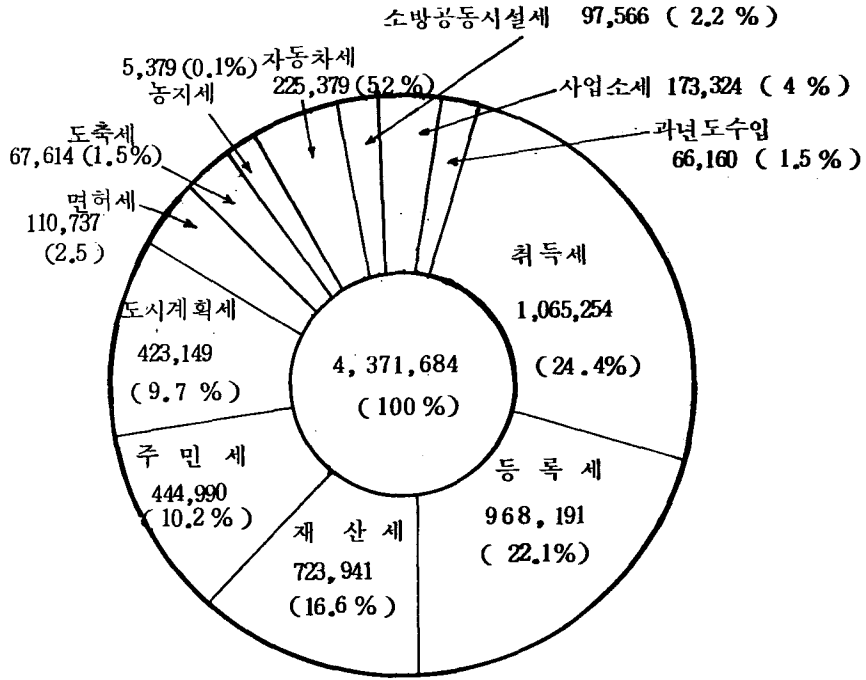

세목별 부담액	계	취득세	등록세	면허세	재산세	주민세	도축세	농지세	자동차세	도시 계획세	소방공동 시설세	사업 소세	과년도 수입
총액 (천원)	4,371,684	1,065,254	968,191	110,737	723,941	444,990	67,614	5,379	225,379	423,149	97,566	173,324	66,160
1인당 부담액 (원)	19,168	4,671	4,245	466	3,174	1,951	296	24	988	1,855	428	760	290

7. 의료현황

○ 의료인

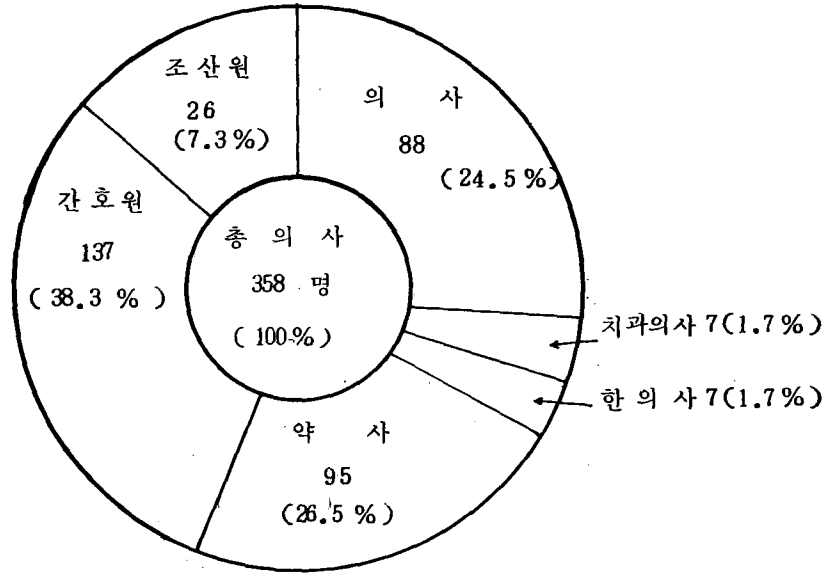

○ 의료시설

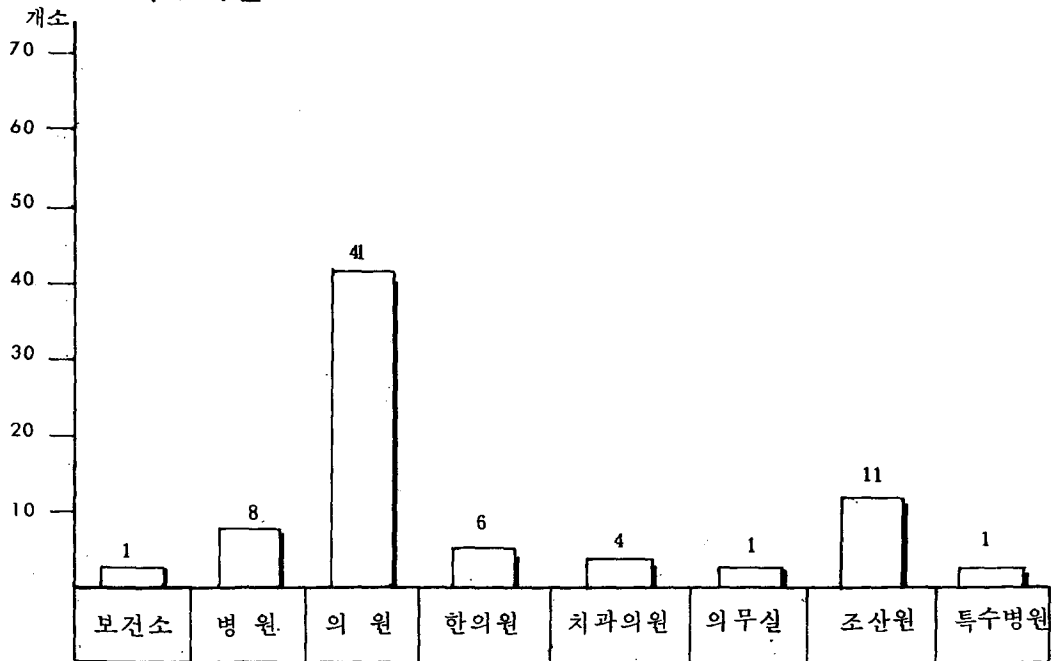

8. 임 야 현 황

0 소유 별

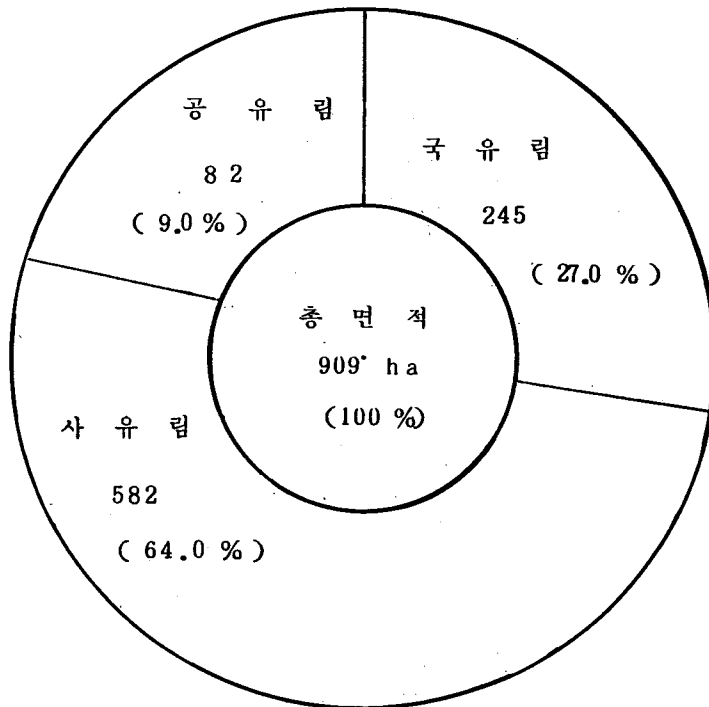

9. 도로 현황

0 도로 종별

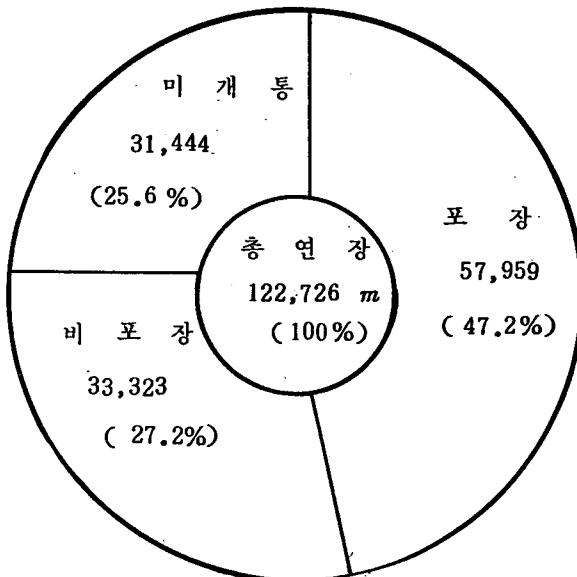
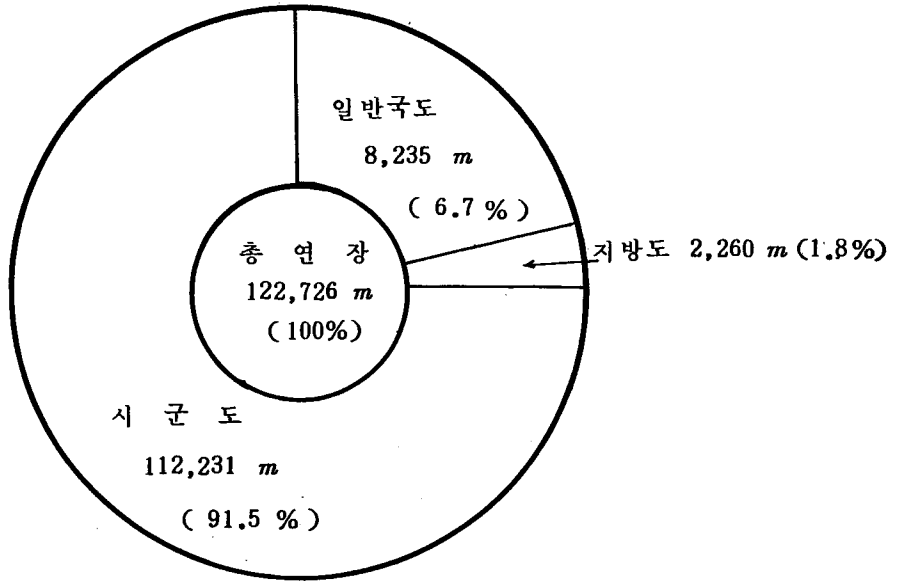

10. 자동차분포현황

0 차종별

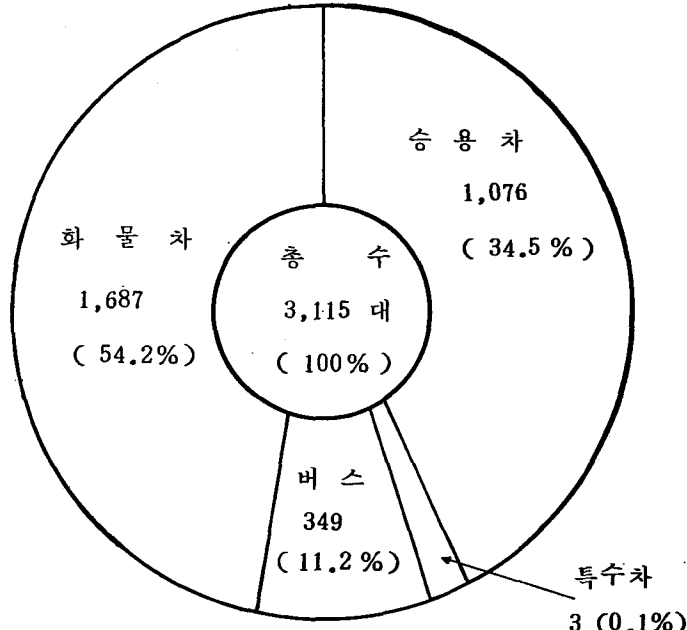

0 연도별 추이

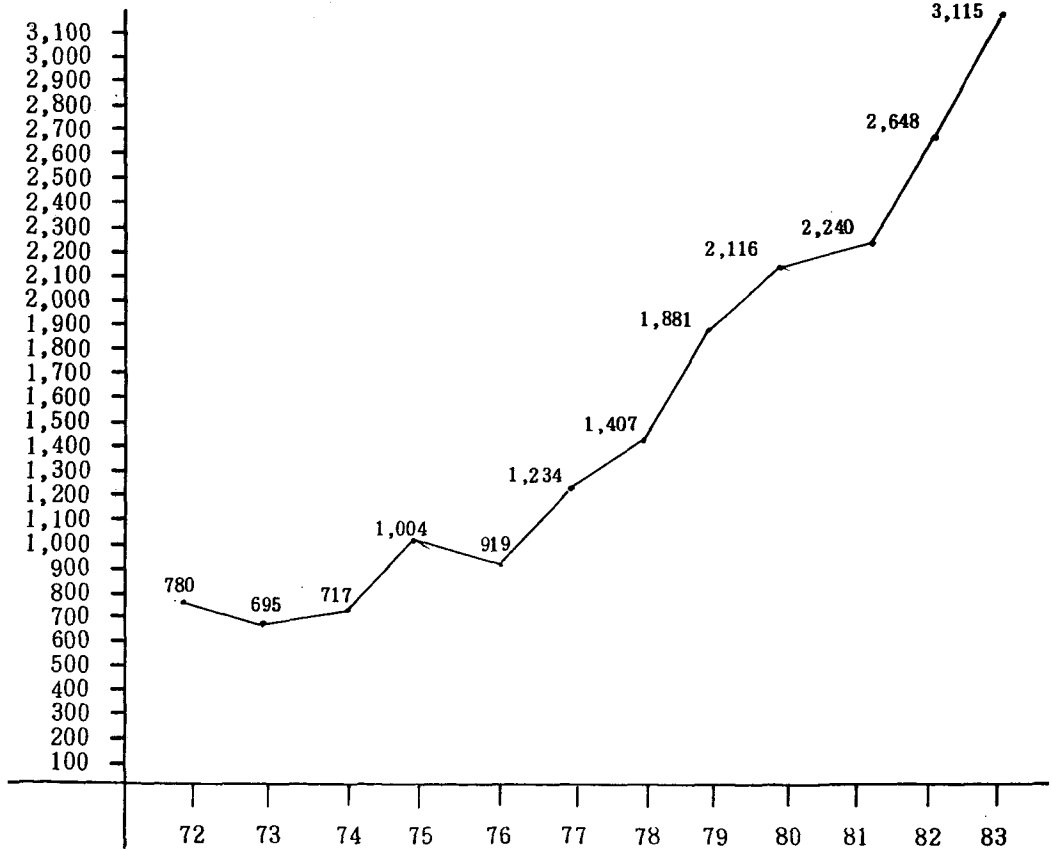

11. 지방청 공무원

0 소 속 별

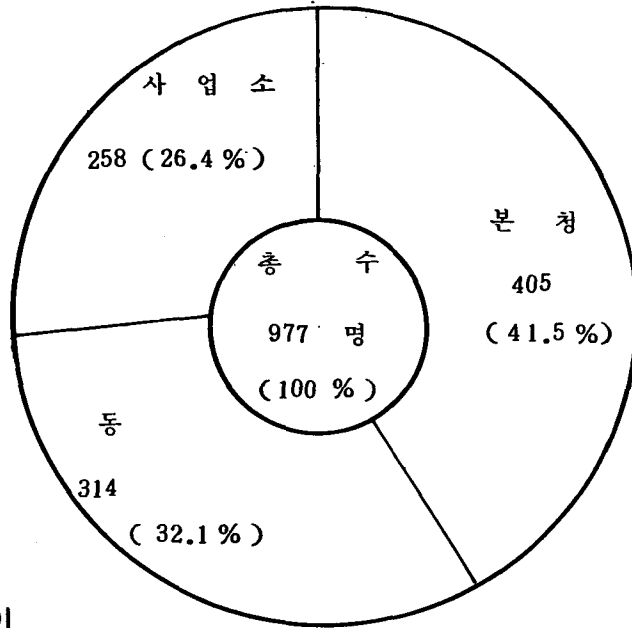

0 연도별 추이

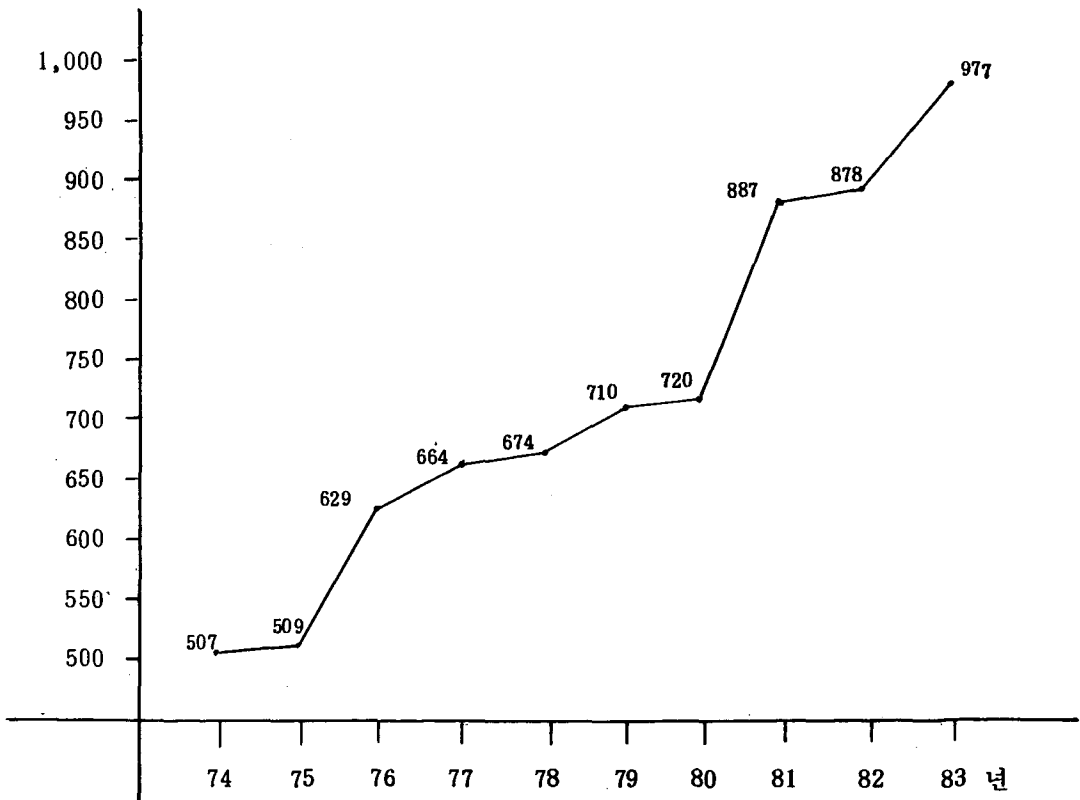

통계지표 1

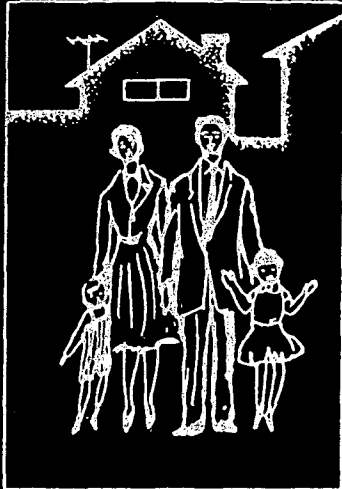

가 구 : 49,025 가구
 가 구 당 : 4.6 명



인 구 : 228,075 명
 인구밀도 : 6,479.4 명



조 립 : 195,600 톤
 1인당 : 0.9 톤

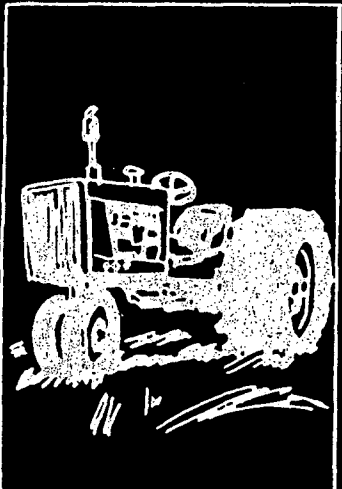

동력경운기 : 80 대
 농 가 당 : 대

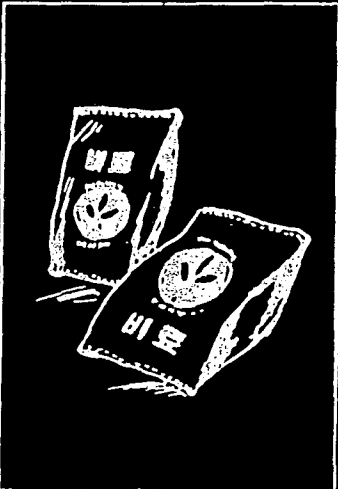

비료공급 : 827 ^{kg}
 반 당 : kg



지방세부담 : 4,371,684 천원
 가 구 당 : 89,173 천원

통계지표 2

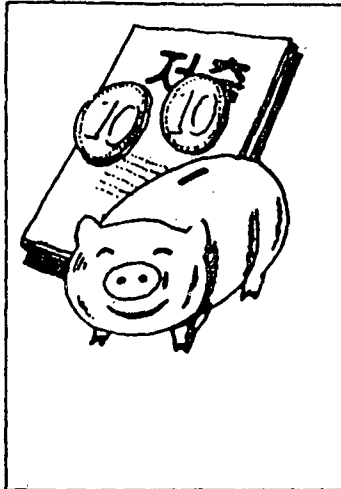

저축 : 94,531,000 천원
1인당 : 414,473 원



지방청공무원 : 977 명
1인당 : 233 명



교원 : 2,295 명
1인당 : 학생36.5 명

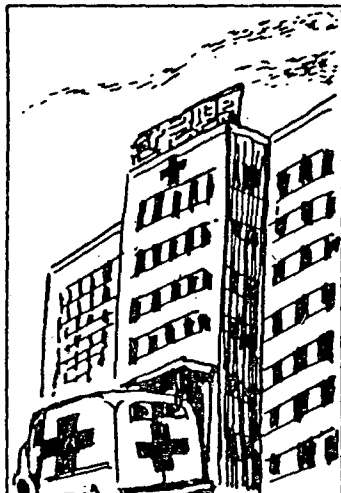

의료시설 : 72 개소
개소당 : 3,168 명



의약업소 : 192 개소
개소당 : 1,188 명



의사 : 358 명
1인당 : 637 명

통계 지표 3



출생 : 4,656 명
1 일 : 12.8 명



사망 : 1,211 명
1 일 : 3.3 명

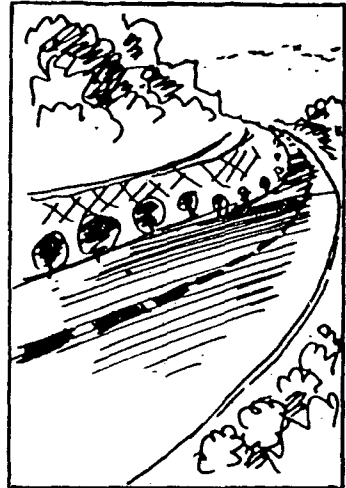

도로 : 123 km
포장율 : 64.5 %

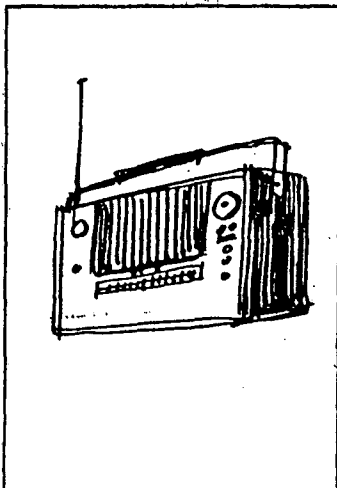

라디오 : 43,581 대
가구당 : 0.9 대

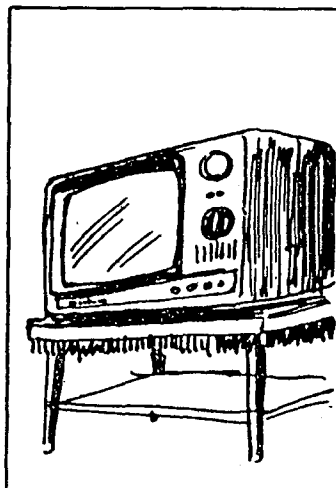

텔레비전 : 42,081 대
가구당 : 0.9 대



신문구독 : 31,285 부
가구당 : 0.6 부

통 계 지 표 4



전 화 기 : 36,631 대
가 구 당 : 0.7 대



이미용업소 : 456 개소
개 소 당 : 500 명

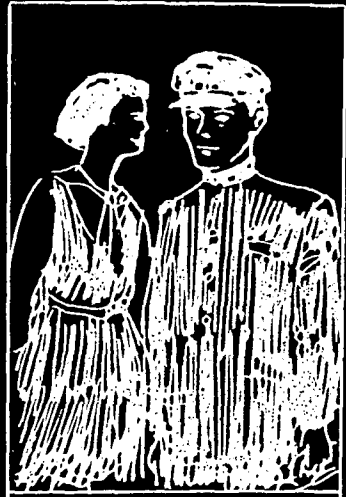

고등학교이하
학 생 : 75,848 명
가 구 당 : 1.5 명

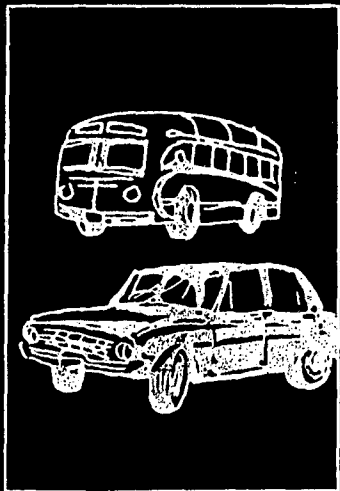

자 동 차 3,115 대
가 구 당 : 0.06 대



주 택 30,162 동
주 택보급율 64.9 %



교통사고 : 473 건
1 일 : 1.3 건

통 계 지 표 5

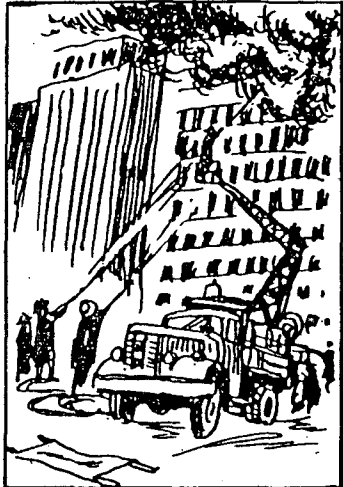

화재발생 : 80 건
 1 일 : .0.2 건

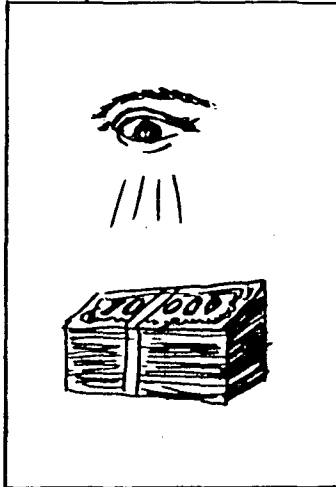

범죄발생 : 7,183 건
 1 일 : 19.7 건

1. 沿 革

1. 概 況

(1) 上古時代

三韓의 部族國家時代에는 馬韓의 勢力圈에 있었다.

(2) 三國時代

百濟의 勢力擴張으로 近肖古王 年代 (346 ~ 375) 에 百濟에 併合되어 勿河守라 하였고 新羅 景德王代에는 棉州 (擘州) 에 屬했다.

三國末葉 高麗太祖가 水軍을 이끌고 이곳을 거쳐 榮山江을 거슬러 올라가 羅州에 이르렀다는 기록이있다. 地名의 由來는 羅州의 南쪽 浦口 (南浦) 라 하여 이 곳을 목포 (南浦 → 남浦 → 木浦) 라 부르게 되었다는 說이 있지만 그 보다는 地形이 마치 목처럼 重要的 役割을 해서 목개라고 부르던 것을 漢字로 옮겨 써서 木浦라고 하는 說이 더 有力하다.

< ※ 實際로 木浦入口에 큰목 (大項), 작은목 (小項) 이라는 地名이 있다 >

(3) 高麗時代

惠宗 3 年 (946) 에 勿良郡이라 改稱하였다가 6 代 成宗朝 (995) 에는 海陽道 元羅州牧 務安懸에 屬했으나 그 후 第 8 代 顯宗朝 (1018) 에 全羅道の 한 地域이 되었다. 麗末에 이르러 羅州水鎮이 外方으로 나오면서부터 이곳은 戰略上 要衝地로 指目되었다.

(4) 李朝時代

睿宗朝 (1468 ~ 1469) 에 全羅州道, 仁祖朝 (1623 ~ 1469) 에 南光道, 英祖朝 (1724 ~ 1776) 에 全光道の 行政區域에 屬했는데 羅州地方에 이르는 海路의 入口인 이곳 木浦地方에는 壬辰倭亂에 忠武公 李舜臣將軍의 술한 傳說과 水軍鎮營의 遺蹟

을 남겼다. 水軍鎮營의 水將은 萬戶라 하였는데 木浦萬戶는 全羅 15萬戶中 水門長이라 일컫고 高下, 飛萬, 八萬, 都草, 安佐, (箕佐) 安昌, 慈恩, 長山, 荷衣, 岩泰, 牛耳, 黑山의 12島를 管埋했다.

1895年(高宗32年)에 務安郡에서 分立하고 1897年 10月 1日(光武元年)에 開港하여 木浦鎮 또는 木浦港이라 부르게 되었다.

木浦萬戶는 鎮營所在地區의 一般行政도 掌理했는데 直接 管轄에 屬했던 處는 觀海, 龍塘, 山亭, 竹橋(雙橋) 木浦의 5區域이었으며 이즈음에 外國人의 居住와 貿易을 許하여 日本을 비롯하여 英國, 露國人等 外國人 多數가 人住하게 되었다.

1899年 湖岸石築工事의 一部가 完工되었으며 1905년에는 海上交通에 처음으로 氣船을 使用하였고 1906年 木浦~서울間道路工事를 着工하여 1911年 서울까지 道路가 開通되었다. 上水道는 1898年 開港이듬해 儒達山南麓의 溪谷에 小規模의 堤防을 쌓고 木管 또는 竹管으로 給水施設을 갖춘것이 처음이었으나 充足치 못하고 1908년에 비로소 上里에 第1水源池, 溫錦洞所在 儒達山 溪谷에 第2水源池를 만들어 1911年 5月부터 上水道施設이 完備되어 市民給水에 圓滑을 期하였다.

(5) 日帝 植民時代

1910年 10月 1日 木浦府로 改稱하였고 管轄區域은 위 木浦에 限하였으나 1932年 務安郡 二老面 竹橋里 全城 山亭里 龍塘里一部를 併合하여 8,6 km²의 面積으로 擴張人口 6萬으로 全國 6大都市의 하나가 되었다.

湖南線鐵道の 敷設은 開港時부터 各界의 關心事가 되어 1904년에 徐年淳이 敷設特許를 받았으나 日本人의 韓國進出에 따른 利得權 介入으로 挫折되고 迂餘曲折 끝에 1910年 1월에 大田에서 區間着工을 하고 木浦에서는 1911年 鶴橋까지의 區間을 着工하여 1913年 5月 15일에 竣工을 보았으며 1914年 1月 14일에 全線이 開通되었고 1921년에는 營業用自動車가 登場하였다.

(6) 8. 15 光復以後

1948年 4月 1日 倭色이 濃厚한 町(정)을 洞으로 單位區域名稱을 改定하였고 1949年 8月 15日 地方自治法의 公布施行에 따라 木浦府를 木浦市로 改稱하고 1952年 4月 25日 第1回 地方自治選舉로 市議會의 構成과 함께 民選市長을 選出했다.

60年度の市面積은 10.4 *km* 行政洞은 23 個洞, 22,355 家口, 127,252 名이었다.

(7) 5. 16 軍事革命以後

1963. 1. 1. 務安郡 二老面 一部를 當市에 併合하여 龍塘里, 上里를 二老洞으로 島嶼部인 達里 訥島等 13 個島嶼를 忠武洞으로 編成하였으며 1970. 7. 1. 山亭 1 洞의 南部를 分洞, 連洞을 新設하였고 1975. 7. 5. 解放以來 使用하던 再建班을 統單位로 班編成을 새로이 하여 301 個統 1382 個班으로 設定하였으며, 1980. 5. 1. 龍塘洞을 國道幹線道路를 境界로 1, 2 洞으로 分洞하여 市行政洞은 27 個洞 328 個統으로 增設되어오다가 1982. 3. 5. 통반설치조례 제 1096 호로 市行政洞은 27 個洞 352 個統 1,720 個班으로 新設되었다.

또 1973. 7. 1. (大統領令 第 6542 號) 務安郡 三鄉面 石峴里를 二老洞으로 併合하였고 68 年度부터 埋立을 始作한 南海開發地區(삼학도~갯바위)가 같은 해 11 月 21 日 完成됨으로서 區域面積은 35.13 *km*로 解放以來 5 倍가 되었으며, 1914 年 日政始發부터 使用해 오던 大義洞所在 市廳舍를 73. 12. 12. 明倫洞所在 舊工高校舍자리로 移轉하였고 83. 4. 1. 龍塘洞所在 舊作物試驗場자리로 移轉하여 오늘에 이르렀다.

II. 토지 및 기후

2. 位置 境域

市廳所在地	方位	經度 와 緯度 의 極點			面積
		地名	東經	北緯	
木浦市 龍塘洞 888 番地	極東	二老洞(石峴)	126° 26' 17"	34° 49' 26"	35,17 km^2
	極西	忠武洞外達島	126° 17' 29"	34° 49' 30"	
	極南	忠武洞許沙島	126° 21' 43"	34° 44' 31"	
	極北	二老洞(石峴)	126° 26' 10"	34° 49' 47"	

3. 地 形 · 地 質

全羅南道 南西端 務安半島의 突端 榮山江河口에 位置 南西海岸의 岾강에 依한 리아스式 海岸 그 肢節이 豊富한 一角에 儒達山이 높이 솟아 있어 南北風을 막아내는 自然 防風堤를 形成하고 앞의 務安半島와 對峙하여 灣을 이룸.

港內水深이 깊어 大船의 碇泊(정박)에 適合하여 南西海 漁船의 出入뿐 아니라 內外 船舶의 來往이 頻繁함. 多島海 交通의 中心地임.

都市가 海岸에 接한만큼, 防潮堤를 쌓아 埋立地가 많고 따라서 地表가 海水面(最高水位) 以下の 低地帶의 部分을 이룬地域이 많다.

地質은 凝灰岩質(Tuffions) 火山岩類와 花崗岩 및 石英盤岩(Quartz Porphyry)이고 海底는 泥土로 두터운 堆積層을 形成하고 있다.

地形은 沈蝕輸廻上 老年期에 屬하며 陸地의 沈降 上昇 및 火山活動에 依하여 形成된 山은 比較的 낮고 河岸部가 海水의 波浪에 依하여 削剝(삭박)된것은 陸地上昇作用에 依하여 既生成된것이 아닌가 한다(資料: 瑞交堂發行. 새百科事典, 榮山江開發事業所試驗調查 報告資料)

오. 기 후

○ 木浦는 위도상으로 북위 $34^{\circ} 47'$ 에 위치하여 溫帶氣候에 屬하고 經度上으로는 東經 $126^{\circ} 23'$ 에 위치하여 巨大한 Eurasia 大陸의 東端에 위치하고 있어 뚜렷한 大陸東岸氣候의 勢力下에 놓여 있다.

가. 氣 溫

木浦는 우리나라 남쪽 西海岸 南端에 있지만 겨울에는 大陸의 寒冷한 시베리아 高氣壓과 여름에는 高溫多濕한 北太平洋 高氣壓의 영향을 받아 大陸性氣候와 海洋性氣候가 번갈아 나타나고 있다.

年平均 氣溫은 18.9° 이며 1月の 平均氣溫은 2.0°C 8月の 平均氣溫은 26.2°C 로서 同緯度上의 他都市에 비해 비슷한 氣溫分布를 나타내고 있다.

여름철에 酷暑라해도 1942. 8. 18의 37°C 의 最高記錄을 나타내고 있으나 大陸地方 大邱의 極致 40°C 에 比하면 3°C 差가 있고 서울의 $38^{\circ} 2'$ 보다는 $1^{\circ} 2'$ 가 낮으며 光州의 $37^{\circ} 6'$ 보다는 $0^{\circ} 6'$ 가 낮다.

年中 最高氣溫 25°C 以上の 日數는 57日 (大邱 140日 서울 95日 光州 113日)에 不過하다.

이곳의 겨울은 嚴冬이라해도 最底氣溫極致는 1915. 1. 13에 $-14^{\circ} 2'$ 이며 緯度에 比하면 世界他都市에 비슷하다. 大邱의 $-20^{\circ} 2'$ 보다는 6°C 가 높으며 서울의 $-23^{\circ} 1'$ 보다는 $8^{\circ} 9'$ 이 높고 光州의 $-19^{\circ} 4'$ 보다는 $5^{\circ} 2'$ 이 높다.

年中 最底氣溫 0°C 以下の 日數는 78日이고 零下 5°C 以下の 日數는 14日에 不過하다.

나. 降 水

木浦의 年平均 降水量은 77.2 mm 로써 他都市에 比하면 年中 平均 降水量의 中間值를 나타내고 있다.

降水의 季節的分布는 6, 7, 8, 9月の 雨期中에서도 7월에 가장 降雨가 많아 213.1 mm 로서 年中降水量의 22.9%에 該當하며 이와 反對로 겨울은 12月~2月間의 年

平均 降水量은 30.6 mm로 年中 降水量의 3.3 %에 不過하다. 그러나 木浦地方의 1日最多 降水量은 1981. 9. 2 에 394.7 mm를 記錄하였고 1時間 最多 降水量은 1955年 7月 13日의 51.4 mm의 毫雨를 記錄한 때도 있다.

한편 年間降水日數는 平均 10日이고 흐린날 日數는 115日이며 맑은날 日數 75日로서 日照率은 45 % 증발량은 年 1,091.3 mm를 나타내고 있다.

月 平 均 降 水 量 (mm)

年平均	1月	2	3	4	5	6	7	8	9	10	11	12
77.2	31.3	37.7	59.4	71.8	90.1	31.3	213.1	93.7	208.6	38.9	28.8	22.8

다. 濕 度

이곳의 年平均濕度는 73 %로써 他都市에 比하여 多少 높은 편이며 季節的 分布는 2. 11月은 70%未滿이나 그 밖의 달은 70%를 넘는다.

여름에는 北太平洋의 高溫多濕한 海洋性高氣壓 影響으로 濕度가 높고 증발도 왕성하며 겨울에는 寒冷乾燥한 大陸性高氣壓 影響을 받아 濕度가 낮으며 乾燥期로서 降水量이 적다.

月 平 均 濕 度

月 別 區 分	1	2	3	4	5	6	7	8	9	10	11	12	全 年
습 도 (상대습도)	73	67	71	71	72	75	84	81	80	71	66	70	73 %
맑 은 날 일 수	6	5	5	8	10	3	1	6	5	10	11	5	75
흐 린 날 일 수	10	7	12	10	6	6	18	12	13	9	7	5	115
일 조 시 간	128.2	148.4	153.5	166.1	221.4	192.7	122.7	194.3	153.9	181.8	168.1	162.9	1,993.9

라. 바 략

木浦地方의 風向은 겨울철인 12. 1. 2月은 北西내지 北 北西風이 强하고 봄철인 3. 4. 5月은 北 北西風의 回數가 가장 많으며 여름철인 6. 7. 8月은 南南東내지 南南西風이 많이 불고 가을철인 9. 10. 11月은 北내지 北北西風이 主風이 되는것이 보통이다.

이곳은 西海南端에 位置하고 있어 季節에 따른 氣壓配置에 따라 主風向이 바뀌나 年中 平

均 風向은 北내지 北西風이 가장 많이 분다.

最大風速 極致는 南風이 39.5 m/S로서 1940. 7. 23에 記錄되었으며 麗水市の 北東 35.5 m/S보다 (1959. 9. 17) 4.0 m/S나 強하였고 光州의 東南東 26.3 m/S (1945. 8. 3) 보다는 13.2 m/S가 強하며 仁川市の 南風 35.0 (1954. 8. 26)에 比하면 4.5 m/S가 強한편이다.

그러나 울릉도 45.0 m/S南南西 (1954. 9. 14)에 比하면 5.5 m/S가 弱하다.

0. 季節의 變化

이곳은 西海南端에 位置하여 季節의 變化가 急速히 이루어져 첫서리는 11月 3日로서 大邱보다 14日이 늦으며 光州와 서울보다 16日이 늦고 麗水보다는 3日이 빠르다.

또한 마지막 서리는 3月 20日로서 大邱보다 22日이 빠르고 光州보다는 35日이 빠르며 서울보다 25日이 빠르고 麗水보다는 9日이 늦다.

이곳의 가장 빠른때는 첫서리가 1957. 10. 19이었요 가장 늦은 때는 1911. 4. 22로 記錄되어 있다.

따라서 서리가 오지 않은 日數는 光州 271보다 49日이 많고 大邱보다는 23日이 많으며 麗水보다는 28日이 더 짧다.

첫 서 리		마 지 막 서 리		첫 얼 음		마 지 막 얼 음	
평 균	가장빠른때	평 균	가장늦은때	평 균	가장빠른때	평 균	가장늦은때
11.13	1957. 10.9	4.3	1911.4.22	11.24	1906.11.16	3.22	1908. 4. 27

첫 눈		마 지 막 눈		벗 꽃		제 비 본 날	
평 균	가장빠른때	평 균	가장늦은때	개 화 기	만 개	기 처 음	마 지 막
11.30	1917. 11.5	3.20	1943.4.8	4.7	4.15	4.16	10.19

4. 행정 구역

연별및 행정 구역별	면적(km ²)	구성비 (%)	시	구			
				동		통	반
				행정	법정		
1978	33.86		1	26	42	301	1,418
1979	35.13		1	27	42	328	1,518
1980	35.14		1	27	42	328	1,518
1981	35.14		1	27	42	328	1,518
1982	35.17		1	27	42	352	1,720
1983	35.2		1	27	42	352	1,720
용당1동	2.00			1	1	26	123
용당2동	1.70			1	—	20	100
산정1동	0.20			1	1	20	93
산정2동	0.40			1	—	21	98
산정3동	3.86			1	—	16	75
대성1동	0.11			1	1	13	63
대성2동	0.14			1	—	10	56
양동	0.12			1	1	11	61
북교동	0.10			1	1	6	33
남교동	0.09			1	1	7	30
호남동	0.45			1	4	11	45
죽안동	0.10			1	1	9	40
무안동	0.11			1	3	5	27
동명동	0.89			1	2	28	140
영해동	0.60			1	5	10	49
유달동	0.16			1	3	8	40
만호동	0.26			1	8	12	55
서산동	0.29			1	2	16	86
온금동	0.40			1	1	10	48
죽교1동	1.57			1	1	14	70
죽교2동	0.26			1	—	11	56
죽교3동	0.31			1	—	9	45
달성동	0.24			1	—	9	39
대반동	1.29			1	—	4	18
이로동	9.61			1	3	27	132
충무동	8.05			1	2	4	20
연동	1.87			1	—	15	78

자료 : 기획실

5. 토지종별현황

단위 : m²

구분 연도별	계	전	답	과수원	임야	염전	대지
1978	33,896,130.2	8,991,678.9	3,016,342	3,048	9,236,831.9	836,521	5,942,852.1
1979	35,130,692.2	8,916,793.9	3,023,128	3,048	9,236,234.9	832,987	6,018,815.5
1980	35,138,287.7	8,857,731.9	3,011,512	3,048	9,204,225.9	832,987	6,018,635.0
1981	35,144,998	8,830,065	3,005,020	3,048	9,174,699.6	831,880	6,054,046.4
1982	35,167,815.7	8,741,379	2,984,191.1	3,048	9,162,530.9	829,236	6,147,043.1
1983	35,182,926.7	8,672,433.4	2,970,817.1	3,048	9,137,657.9	829,236	6,215,299

구분 연도별	공장용지	학교용지	도로	철도용지
1978	259,233	806,604.7	1,778,272.8	417,969.9
1979	276,764	859,584.7	1,811,806.3	417,738.9
1980	287,478	942,372.2	1,818,980.8	417,117.9
1981	301,942	971,707.2	1,890,045.6	417,117.9
1982	296,620	974,617.2	1,924,603.6	412,495.2
1983	296,620	978,215.2	1,993,700.1	411,520.4

구분 연도별	하천	제방	구거	유지	수도용지
1978	357	106,202.7	486,343	267,293	154,599
1979	357	125,741.7	509,891.1	265,720	154,599
1980	357	125,741.7	509,785.1	265,446	154,599
1981	357	124,330.7	509,749.1	220,199	152,398
1982	—	124,330.7	508,332.1	218,380	152,398
1983	—	123,618.7	502,627.1	207,347	162,117

토지종별현황 (속)

단위 : m²

구분 연도별	공 원	운 동 장	종교용지	묘 지	잡 종 지
1978	3.3	77,467.8	32,613.6	132,601	1,309,295.5
1979	3.3	77,467.8	32,613.6	132,511	2,434,823.5
1980	3.3	77,467.8	32,613.6	131,182	2,429,003.5
1981	3.3	77,467.8	32,284.6	131,686	2,415,950.5
1982	—	77,467.8	33,006.5	131,529	2,446,607.5
1983	—	65,964.8	44,805.5	131,212	2,436,687.5

자료 : 지적과

6. 해안선 및 도서현황

구분 연도별	해 안 선 (km)	도 서 선 수		
		계	유 인 도	무 인 도
1978	43.4	13	7	4
1979	43.4	13	6	7
1980	43.4	13	6	7
1981	43.4	13	6	7
1982	75.3	12	6	6
1983	43.9	13	8	5

구분 연도별	면 적 (km ²)	가 구	인 구
1978	7.627	501	2,616
1979	7.627	500	2,478
1980	7.627	494	2,357
1981	9.427	499	2,514
1982	9.427.0	508	2,592
1983	7.649	508	2,597

자료 : 새마을과

7. 천 기 일 수

단위 : 일

구분 연월	맑은날	흐린날	강 수 (0.1 mm 이상)	서 리	안 개	눈	뇌 전	폭 풍
1978	107	92	101	37	14	29	10	26
1979	110	106	100	39	20	20	12	32
1980	87	134	168	17	25	40	5	40
1981	57	129	107	34	27	29	6	24
1982	97	103	103	59	21	27	5	18
1983	75	115	121	40	25	19	8	8
1	6	10	11	19	4	5	—	—
2	5	7	12	10	—	4	1	—
3	5	12	9	7	1	—	—	1
4	8	10	13	1	1	—	2	1
5	10	6	10	—	1	—	—	4
6	3	6	6	—	3	—	—	—
7	1	18	12	—	3	—	3	2
8	6	12	7	—	3	—	2	—
9	5	13	11	—	3	—	—	—
10	10	9	7	—	3	—	—	—
11	11	7	8	1	2	—	—	—
12	5	5	15	2	1	10	—	—

자료 : 목포측후소

8. 기상 개황

연월별 구분	기 온 (°C)			강 수 량 (mm)	증 발 량 (mm)	상 대 습 도 (%)	
	평 균	최 고	최 저			평 균	최 저
1978	14.3	34.3	-8.5	1,023.9	1,285.6	72	18
1979	14.1	34.4	-5.8	1,067.6	1,275.6	77	22
1980	12.9	29.5	-9.5	1,441.8	1,044.8	78	20
1981	13.0	35.4	-9.8	1,348.9	1,145.0	73	16
1982	13.9	30.2	-2.5	843.5	1,187.4	72	20
1983	13.9	34.4	-7.1	927.5	1,091.3	73	19
1	2.0	13.8	-6.9	31.3	37.7	73	30
2	1.7	14.1	-7.1	37.7	48.0	67	30
3	7.5	20.5	-1.7	59.4	84.5	71	19
4	13.3	25.0	3.1	71.8	108.3	71	25
5	17.9	28.6	7.8	90.1	135.6	72	23
6	21.3	28.7	14.3	31.3	138.5	75	25
7	23.8	31.7	18.1	213.1	99.2	84	48
8	26.2	34.4	20.6	93.7	132.6	81	44
9	23.1	31.7	17.2	208.6	97.0	80	28
10	16.7	28.0	5.6	38.9	93.7	71	20
11	10.1	20.7	-1.2	28.8	66.8	66	28
12	3.5	16.2	-6.3	22.8	49.4	70	28

자료 : 목포측후소

기 상 개 황 (속)

구분 연별및 월별	해면기압 (mb)	낮점온도 (℃)	평균운량 10 %	일조시간 (h)	최심적설 (cm)	바 람 (m / s)	
						평균풍속	최대풍속
1978	1,016.9	9.0	4.5	2,510.5	4.8	4.3	19.7
1979	1,016.5	9.7	4.8	2,230.1	7.9	4.2	21.0
1980	1,016.9	8.6	5.8	1,787.2	25.9	4.3	23.7
1981	1,016.8	8.1	5.8	2,048.0	6.2	4.0	17.5
1982	1,016.8	8.6	5.1	2,215.6	18.3	3.6	18.3
1983	1,016.8	8.8	5.5	1,993.9	9.8	3.8	19.3
1	1,027.7	-2.5	5.4	128.2	7.9	4.0	13.0
2	1,023.5	-4.1	5.0	148.4	9.8	5.2	16.0
3	1,019.7	2.0	5.8	153.5	—	4.1	14.5
4	1,014.5	7.6	5.4	166.1	—	4.7	19.3
5	1,012.8	12.2	4.6	221.4	—	3.5	12.5
6	1,008.8	16.1	5.6	192.7	—	3.5	12.7
7	1,006.6	20.8	7.9	122.7	—	3.8	14.3
8	1,008.3	22.6	5.7	194.3	—	3.1	12.7
9	1,011.8	19.1	6.3	153.9	—	2.9	9.7
10	1,019.8	10.8	4.7	181.8	—	3.3	9.3
11	1,022.9	3.4	4.1	168.1	—	3.7	13.5
12	1,024.9	-1.9	4.9	162.9	—	3.8	12.5

자료 : 목포측후소

Ⅲ . 인 구

9 . 인 구 추 이

단위 : 가구, 명

구분 년도별	가 구 수	인 구 수		
		계	남	여
1956	18,682	104,775	51,060	53,715
57	19,553	108,482	52,984	55,498
58	21,098	122,052	60,012	62,040
59	22,701	128,985	64,181	64,804
60	22,878	129,667	65,441	64,226
61	22,355	127,252	63,702	63,550
62	25,037	142,640	71,740	70,990
63	25,666	149,675	75,346	74,329
64	26,035	154,241	77,894	76,347
65	25,697	157,382	79,548	77,834
66	28,309	162,491	83,061	79,430
67	28,846	166,277	84,088	82,189
68	29,470	168,192	84,856	83,336
69	—	—	—	—
70	32,937	177,801	91,105	86,695
71	33,895	182,485	91,457	91,028
72	34,758	186,862	93,703	93,159
73	35,976	192,324	96,576	95,748
74	36,751	194,525	98,314	96,211
75	39,236	192,927	97,894	95,033
76	39,783	196,854	98,926	97,928
77	40,840	203,104	101,496	101,608
78	43,220	210,922	105,058	105,864
79	44,110	216,867	108,389	108,478
1980	46,577	221,856	111,185	110,671
81	47,670	226,747	112,920	113,827
82	47,954	229,292	113,976	115,316
83	49,025	228,075	113,595	114,480

자료 : 기획실

10 . 동별 가구 및 인구

단위 : 가구, 명

연도 및 동별	구분 가 구 수	인 구 수			인구밀도	가구당인원수
		계	남	여		
1978	43,220	210,922	105,058	105,864	6,301	4.9
1979	43,110	216,867	108,389	108,478	6,173	4.9
1980	46,577	221,856	111,185	110,671	6,313	4.8
1981	47,670	226,747	112,920	113,827	6,453	4.8
1982	47,954	229,292	113,976	115,316	6,532.5	4.8
1983	49,025	228,075	113,595	114,480	6,479.4	4.6
용당1동	4,257	20,090	10,041	10,049	10,145	4.7
용당2동	3,482	15,453	7,746	7,707	9,090	4.4
산정1동	2,411	12,028	5,979	6,049	60,140	4.9
산정2동	2,654	12,492	6,199	6,293	31,230	4.7
산정3동	2,592	12,309	6,207	6,102	3,188.8	4.7
대성1동	1,732	7,181	3,523	3,658	65,281.8	4.1
대성2동	1,705	7,587	3,695	3,892	54,192.8	4.4
양 동	1,560	6,560	3,192	3,368	54,666.6	4.2
북 교 동	884	3,700	1,731	1,967	37,000	4.1
남 교 동	865	4,089	2,031	2,058	45,433.3	4.7
호 남 동	1,124	6,243	3,031	3,212	13,873.3	5.5
죽 동	877	3,944	1,836	2,108	39,440	4.4
무 안 동	720	3,315	1,596	1,722	30,136.3	4.6
동 명 동	3,949	17,761	8,836	8,925	19,956.1	4.4
영 해 동	1,234	6,810	3,315	3,495	11,350	5.5
유 달 동	995	4,748	2,369	2,379	29,675	4.7
만 호 동	1,459	6,671	3,236	3,435	25,657.6	4.5
서 산 동	1,949	9,729	4,822	4,907	33,548.2	5.0
은 금 동	1,083	4,992	2,558	2,434	12,480	4.6
죽교1동	2,057	9,262	4,660	4,602	5,899.3	4.5
죽교2동	1,743	7,046	3,437	3,609	27,100	4.0
죽교3동	1,006	4,651	2,290	2,361	15,003.2	4.6
달 성 동	1,069	4,439	2,211	2,228	18,495.8	4.1
대 반 동	426	3,205	2,123	1,082	2,503.9	7.5
이 로 동	4,617	21,410	10,702	10,708	2,227.8	4.6
충 무 동	530	2,569	1,334	1,235	319.1	4.8
연 동	2,045	9,791	4,898	4,893	5,235.8	4.7

자료 : 기획실

11. 주민등록에 의한 인구이동

단위 : 명

연도 및 월별	구분	입			출		
		전	남	여	전	남	여
1978		58,756	29,972	28,784	60,631	32,804	30,797
1979		48,017	25,121	22,896	46,972	24,786	22,186
1980		63,646	32,622	31,024	56,263	30,294	28,869
1981		60,896	31,253	29,643	56,041	28,832	27,209
1982		59,945	30,537	29,408	58,564	30,118	28,446
1983		63,559	31,513	32,046	63,471	32,417	31,054
1		4,332	2,166	2,166	5,155	2,628	2,527
2		4,604	2,280	2,324	5,243	2,623	2,620
3		6,535	3,541	2,994	6,052	3,166	2,886
4		5,754	2,995	2,759	6,059	3,171	2,888
5		5,690	2,906	2,784	5,592	2,924	2,668
6		4,036	2,098	1,938	4,290	2,182	2,108
7		4,463	2,233	2,230	4,409	2,247	2,162
8		4,210	2,121	2,089	4,844	2,599	2,245
9		4,223	1,987	2,236	4,482	2,297	2,185
10		6,294	3,100	3,194	6,323	3,137	3,186
11		5,537	2,625	2,912	5,525	2,522	3,003
12		7,881	3,461	4,420	5,497	2,921	2,576

자료 : 민원실

주민등록에 의한 인구이동 (속)

단위 : 명

연도 및 월별	구분	전 입			전 출		
		도 내	도 외	국외, 기타	도 내	도 외	국외, 기타
1978		51,185	7,485	86	49,992	12,899	710
1979		41,919	6,083	15	37,293	9,659	20
1980		55,964	7,682	—	47,901	11,316	46
1981		52,831	8,065	—	45,968	10,047	26
1982		52,245	7,696	4	47,817	10,703	44
1983		54,705	8,854	—	50,408	13,045	18
1		3,752	580	—	4,433	722	—
2		4,016	588	—	4,147	1,089	7
3		5,477	1,058	—	4,793	1,259	—
4		4,994	760	—	4,919	1,140	—
5		5,013	677	—	4,380	1,210	2
6		3,417	619	—	3,327	963	—
7		3,951	512	—	3,599	810	—
8		3,613	597	—	3,636	1,208	—
9		3,658	565	—	3,610	864	8
10		5,624	670	—	5,203	1,120	—
11		4,735	802	—	4,011	1,514	—
12		6,455	1,426	—	4,350	1,146	1

자료 : 민원실

12. 호적에 의한 인구동태신고

단위 : 명

연도 및 구분 월별	합 계	출 생	사 망	혼 인	이 혼
1978	5,439	3,315	775	1,263	86
1979	5,859	3,732	707	1,325	95
1980	6,871	4,181	1,073	1,507	110
1981	7,267	4,571	1,042	1,538	116
1982	7,489	4,828	946	1,568	147
1983	7,461	4,656	1,211	1,477	117
1	649	441	70	130	8
2	553	361	63	123	6
3	718	467	105	134	12
4	722	453	86	177	6
5	635	395	92	139	9
6	599	366	100	122	11
7	605	378	107	114	6
8	532	327	92	102	11
9	509	324	83	91	11
10	690	455	130	93	12
11	558	293	108	143	14
12	691	396	175	109	11

자료 : 민원실

IV. 새 마을 운동

19

13. 새마을현황

구분 연도별	마 율 수				
	계	기 초	자 조	자 립	자 영
1978	29	—	9	20	—
1979	21	—	11	10	—
1980	21	19	2	—	—
1981	21	—	—	18	3
1982	21	—	—	18	3
1983	21	—	—	15	6

자료 : 새마을과

14. 주택개량 및 취락개선

단위 : 금액 : 천원

구분 연도별	주 택 개 량			
	주 택 수	투 자 액	정 부 지 원	주 민 부 담
1978	45	143,380	77,110	66,270
1979	25	141,419	73,930	67,489
1980	184	42,599	20,990	21,699
1981	1	7,200	5,760	1,440
1982	20	194,020	140,400	53,620
1983	8	92,852	64,560	28,292

자료 : 새마을과

V. 농 업

15. 농가 및 농가인구수

단위 : 가구, 명

구분 연도별	농 가 수				농 가 인 구			
	합 계	전 업	1종겸업	2종겸업	합 계	전 업	1종겸업	2종겸업
1978	1,187	620	241	326	6,717	3,190	1,453	2,074
1979	1,090	530	236	324	5,831	2,582	1,263	1,986
1980	1,423	—	—	—	7,501	—	—	—
1981	—	—	—	—	—	—	—	—
1982	—	—	—	—	—	—	—	—
1983	—	—	—	—	—	—	—	—

자료 : 농수산 통계사무소

16. 경 지 면 적

단위 : ha

구분 연도별	총 계	논	밭	가구당경지면적 (a)		
				계	논	밭
1978	1,149.3	253.2	896.1	—	—	—
1979	1,337.1	253.2	880.5	—	—	—
1980	1,132.0	253.2	878.8	—	—	—
1981	1,119.0	250.0	869.0	0.78	0.17	0.61
1982	1,116.0	250.0	866.0	—	—	—
1983	1,114	249	865	—	—	—

자료 : 농수산통계사무소

17. 업태별 농가수

단위 : 가구

구분 연도별	총 수	경 종				축 잡 추 산	임 금 농업노동
		답 작	전 작	채 소	특용작물		
1978	1,196	160	670	360	—	116	160
1979	1,090	180	460	250	10	110	80
1979	—	—	—	—	—	—	—
1980	—	—	—	—	—	—	—
1981	—	—	—	—	—	—	—
1982	—	—	—	—	—	—	—
1983	—	—	—	—	—	—	—

자료 : 농수산통계사무소

18. 연령별 농가인구수

단위 : 명

구분 연도별	총 계			14세 미만			14세이상 20세미만		
	계	남	여	계	남	여	계	남	여
1978	6,712	3,406	3,306	2,209	1,244	965	1,388	713	675
1979	5,831	2,862	2,969	1,747	822	925	1,110	644	466
1980	7,501	3,738	3,763	—	—	—	—	—	—
1981	—	—	—	—	—	—	—	—	—
1982	—	—	—	—	—	—	—	—	—
1983	—	—	—	—	—	—	—	—	—

자료 : 농수산통계사무소

연령별농가인구수 (속)

단위 : 명

구분 연도별	20세이상 50세미만			50세상 60세미만			60세이상		
	계	남	여	계	남	여	계	남	여
1978	2,018	948	1,070	656	304	352	441	197	244
1979	1,741	836	905	653	310	343	580	250	330
1980	—	—	—	—	—	—	—	—	—
1981	—	—	—	—	—	—	—	—	—
1982	—	—	—	—	—	—	—	—	—
1983	—	—	—	—	—	—	—	—	—

자료 : 농수산통계사무소

19. 경작규모별 농가구수 및 면적

단위 : 가구, ha

구분 연도별	총 계		경지없는 농가구수	0.1 ha 미만	
	가 구	면 적		가 구	면 적
1978	1,196	461.1	253	1	0.1
1979	1,090	—	178	—	—
1980	—	—	—	—	—
1981	—	—	—	—	—
1982	—	—	—	—	—
1983	—	—	—	—	—

구분 연도별	0.1이상 0.3미만		0.3이상 0.5미만		0.5이상 1미만	
	가 구	면 적	가 구	면 적	가 구	면 적
1978	344	46.6	254	112.4	242	174.8
1979	403	—	216	—	211	—
1980	—	—	—	—	—	—
1981	—	—	—	—	—	—
1982	—	—	—	—	—	—
1983	—	—	—	—	—	—

자료 : 농수산통계사무소

경작규모별 농가구수 및 면적 (속)

단위 : 가구, ha

구분 연도별	1 이상 1.5미만		1.5이상 2미만		2이상 3미만		3 ha 이 상	
	가 구	면 적	가 구	면 적	가 구	면 적	가 구	면 적
1978	81	100.4	1	1.5	10	246	10	0.7
1979	71	—	1	—	10	—	—	—
1980	—	—	—	—	—	—	—	—
1981	—	—	—	—	—	—	—	—
1982	—	—	—	—	—	—	—	—
1983	—	—	—	—	—	—	—	—

자료 : 농수산통계사무소

20. 채소류 생산량

단위 : ha, kg

구분 연도별 동별	합			계		
				무		
				우		
	면 적	10 a 당	수 량	면 적	10 a 당	수 량
1978	299.0	1,608	4,810	69.0	1,944	1,342
1979	49.0	1,608	7,679	19.0	3,500	665.0
1980	209.0	2,113	1,178.3	29.0	2,620	759.8
1981	222.3	1,127	2,506	56.0	3,764	2,108
1982	226.0	3,166	7,157	45.0	4,053	1,824
1983	227	2,892	6,565	39	3,958	1,544
산정 3동	80.4	—	1,951	11.5	—	438
대 반 동	12.7	—	730.3	3	—	111
이 로 동	73.7	—	2,100.3	13.3	—	508
총 무 동	60.2	—	1,783.4	11.2	—	487

자료 : 산업과

채소류 생산량 (속)

단위 : ha , kg

구분 연도별 동별	무			우		
	춘		기	추		기
	면적	10 a 당	수량	면적	10 a 당	수량
1978	28	1,944	545	41	1,944	797
1979	8	3,500	280	11	3,500	385
1980	13	2,620	340.6	16	2,620	419.2
1981	27	2,993	808	29	4,500	1,300
1982	25	3,120	780	20	5,220	1,044
1983	21	2,980	626	18	5,100	918
산점 3 동	7	—	208	4.5		230
대 반 동	2	—	60	1		51
이 로 동	8	—	238	5.3		270
총 무 동	4	—	120	7.2		367

자료 : 산업과

구분 연도별 동별	배			추		
	계		기	춘		기
	면적	10 a 당	수량	면적	10 a 당	수량
1978	121.0	1,694	2,050	53	1,694	898
1979	30	7,726	2,318	12	7,726	927
1980	40	6,510	2,604	18	6,510	1,172
1981	57	7,591	4,327	13	2,822	367
1982	45	8,329	3,748	10	3,640	364
1983	44	7,775	3,421	9	3,398	306
산점 3 농	11	—	924	1	—	34
대 반 동	7.5	—	613	1	—	34
이 로 동	12.5	—	948	3	—	102
총 무 동	13	—	936	4	—	136

자료 : 산업과

채소류 생산량 (속)

단위 : ha, kg

연도및 동별	배추			양배추		
	기			추		
	면적	10 a 당	수량	면적	10 a 당	수량
1978	68	1,694	1,152	6.0	1,400	84
1979	18	7,726	1,391	—	—	—
1980	22	6,510	1,432	—	—	—
1981	44	9,000	960	—	—	—
1982	35	9,670	3,384	1	3,620	36
1983	35	8,900	3,115	2	3,263	66
산정 3동	10	—	890	1	—	33
대 반 동	6.5	—	579	—	—	—
이 로 동	9.5	—	846	1	—	33
총 무 동	9	—	800	—	—	—

연도및 동별	오이			호박		
	면적	10 a 당	수량	면적	10 a 당	수량
1978	3.0	1,273	380	7	190	133
1979	—	—	—	—	—	—
1980	—	—	—	—	—	—
1981	5	2,080	104	2	1,000	20
1982	5	2,195	110	1	1,738	17
1983	5	2,298	114	1	1,652	16
산정 3동	2	—	45	0.3	—	5
대 반 동	—	—	—	—	—	—
이 로 동	1.5	—	34.5	0.7	—	11
총 무 동	1.5	—	34.5	—	—	—

자료 : 산업과

채소류 생산량 (속)

단위 : ha, kg

구분 연도별 동별	참		외	수		박
	면적	10 a 당	수량	면적	10 a 당	수량
1978	11	1,927	212	7.0	225.7	158
1979	—	—	—	—	—	—
1980	—	—	—	—	—	—
1981	3	1,840	55	1	2,100	21
1982	4	1,898	76	2	1,998	39
1983	3	1,640	48	1	2,369	24
산정 1 동	1	—	16	—	—	—
대 반 동	—	—	—	—	—	—
이 로 동	2	—	32	—	—	—
총 무 동	—	—	—	—	—	—

구분 연도별 동별	고		추	마		늘
	면적	10 a 당	수량	면적	10 a 당	수량
1978	23.0	152	35	10	395	39.5
1979	25.0	1,291	32.2	18	700	126
1980	24.0	1,291	31.0	19	782	149
1981	32.2	111	38.0	27	705	191
1982	40.0	116	46.0	36	756	271
1983	42	115	48	44	780	343
산정 3 동	—	—	—	—	—	—
대 반 동	—	—	—	—	—	—
이 로 동	—	—	—	—	—	—
총 무 동	—	—	—	—	—	—

자료 : 산업과

채소류 생산량 (속)

단위 : ha , kg

구분 연도별 동별	가 지			도 마 도		
	면 적	10 a 당	수 량	면 적	10 a 당	수 량
1978	2.6	1,806	47.0	21.0	1,800	381
1979	3.0	1,700	51.0	4.0	2,900	116
1980	—	—	—	5.0	2,700	135
1981	—	—	—	5.0	2,800	140
1982	—	—	—	4.0	2,944	118
1983	—	—	—	3.0	3,000	90
산정 3 동	—	—	—	—	—	—
대 반 동	—	—	—	—	—	—
이 로 동	—	—	—	3	—	90
총 무 동	—	—	—	—	—	—

구분 연도별 동별	파			양 파		
	면 적	10 a 당	수 량	면 적	10, a 당	수 량
1978	—	—	—	1	800	8
1979	—	—	—	3	3,000	90
1980	—	—	—	5	3,029	151
1981	13	2,384	310	7	3,375	253
1982	15	2,428	364	11	2,700	297
1983	10	2,300	230	11	2,840	317
산정 3 동	0.3	—	7	4	—	114
대 반 동	0.2	—	4	—	—	—
이 로 동	5	—	115	4	—	114
총 무 동	4.5	—	104	3	—	89

자료 : 산업과

채소류 생산량 (속)

단위 : ha, kg

구분 연도및 동별	당 근			상 치		
	면 적	10 a 당	수 량	면 적	10 a 당	수 량
1978	1	1,466	13	4	1,050	42
1979	3	1,800	54	1	1,490	14
1980	4	1,868	75	2	1,400	28
1981	5	1,730	87	1	2,000	20
1982	—	—	—	2	1,841	37
1983	4	1,729	69	2	1,851	36
산정 3 동	1	—	17	1	—	18
대 반 동	—	—	—	—	—	—
이 로 동	2	—	35	1	—	18
총 무 동	1	—	17	—	—	—

구분 연도및 동별	생 강			시 금 치		
	면 적	10 a 당	수 량	면 적	10 a 당	수 량
1978	—	—	—	12	1,866	224
1979	—	—	—	8.0	931	744
1980	—	—	—	8.1	931	1,012
1981	—	—	—	8.1	1,234	100
1982	—	—	—	15.1	1,150	173
1983	1	850	80	15	1,272	191
산정 3 동	0.3	—	2	10	—	127
대 반 동	—	—	—	—	—	—
이 로 동	0.7	—	6	5	—	64
총 무 동	—	—	—	—	—	—

자료 : 산업과

21. 특용작물 생산량

단위 : ha, kg, %

구분 연도별	합			유		
	면적	10 a 당	수량	면적	10 a 당	수량
1978	278	241	67	4.0	130	52
1979	31	186	57.9	3.0	130	39
1980	44.8	200	93.2	3.8	200	76
1981	32.6	136.2	44.4	19.6	200	39.2
1982	37	—	45	24	160	38
1983	30	200	60	30	200	60

구분 연도별	참			들		
	면적	10 a 당	수량	면적	10 a 당	수량
1978	272	48	13.0	2.0	100	2.0
1979	27	48	12.9	1.0	60	6.0
1980	39.5	41	16.2	1.0	55	1.0
1981	13	40	5.2	—	—	—
1982	13	54	7	—	—	—
1983	13	65	9	—	—	—

자료 : 산업과

22. 과실류 생산량

단위 : ha, kg, %

구분 연도별	합			배		
	면적	10 a 당	수량	면적	10 a 당	수량
1978	—	—	—	—	—	—
1979	—	—	—	—	—	—
1980	—	—	—	—	—	—
1981	7.5	133	10	—	—	—
1982	9.0	700	63	1	897	9
1983	25	660	165	1	896	9

자료 : 산업과

과실류 생산량 (속)

단위 : ha, kg, %

구분 연도별	복 승 아			포 도		
	면 적	10 a 당	수 량	면 적	10 a 당	수 량
1978	—	—	—	—	—	—
1979	—	—	—	—	—	—
1980	—	—	—	—	—	—
1981	—	—	—	—	—	—
1982	2	966	19	2	583	12
1983	2	950	19	2	583	12

구분 연도별	감			기 타 과 수		
	면 적	10 a 당	수 량	면 적	10 a 당	수 량
1978	—	—	—	—	—	—
1979	—	—	—	—	—	—
1980	—	—	—	—	—	—
1981	7.5	133	10	—	—	—
1982	2	517	10	2	650	13
1983	2	533	11	18	631	114

자료 : 산업과

23. 금비공급실적

단위 : %

구분 연도별	성 분				종 류 별		
	계	질소질	인산질	가리질	계	유 안	요 소
1978	497	284	118	95	1,055	34	391
1979	479	261	117	101	947	4	335
1980	555	346	104	105	1,097	18	492
1981	538	331	104	103	1,063	7	459
1982	357	213	71	73	711	5	241
1983	416	243	85	88	827	11	286

금비공급실적 (속)

단위 : %

구분 연도별	종 류 별					
	중과석	용성인비	염화가리	유산가리	용과린	복합비료
1978	5	108	43	56	34	398
1979	2	52	50	4	50	472
1980	—	—	40	—	40	521
1981	—	9	5	6	2	562
1982	—	6	—	—	—	—
1983	1	6	15	—	1	507

자료 : 산업과

24. 농업용기구 및 기계보유상황

단위 : 대

구분 연도별	경운정지용기구			병충해방제용기구		
	합계	동력 경운기	농 트랙터	합계	인 력 계	분 무기
1978	—	—	—	—	—	—
1979	49	47	2	1,060	869	869
1980	64	63	1	928	770	770
1981	69	68	1	847	676	676
1982	78	77	1	665	480	480
1983	81	80	1	648	461	461

구분 연도별	병충해방제용기구			동 력 이 앙기	동 력 파 종기	농 용 양 수기
	동 력 계	살 분 무기	분 무기			
1978	—	—	—	—	—	—
1979	191	182	9	—	1	—
1980	150	146	12	—	1	—
1981	171	158	13	—	—	43
1982	185	169	16	—	—	44
1983	187	171	16	1	—	62

자료 : 산업과

농업용기구 및 기계보유상황 (속)

단위:대

구분 연도별	농업용		원동기		기	
	합계		발동기		전동기	
	대수	마력	대수	마력	대수	마력
1978	38	343	34	188	4	15.5
1979	38	343	34	188	4	15.5
1980	38	343	34	188	4	15.5
1981	38	343	34	188	4	15.5
1982	44	512	36	202	8	31.0
1983	27	128.5	16	112	11	16.5

구분 연도별	수확탈곡용		기구		
	예취기구		탈곡기		
	계	동력예취기	인력	동력(반자동)	동력(자동)
1978	—	—	84	—	39
1979	1	1	83	—	60
1980	1	1	65	—	56
1981	—	—	84	47	17
1982	—	—	75	47	31
1983	—	—	68	38	15

구분 연도별	집가공기계			진조기		
	세끼틀			가마니		
	계	인력	동력	계	인력	동력
1978	50	37	13	5	—	5
1979	50	37	13	5	—	5
1980	54	41	13	6	1	5
1981	56	43	13	5	—	5
1982	51	41	10	6	1	5
1983	36	26	10	6	1	5

자료: 산업과

농업용기구 및 기계보유상황 (속)

단위 : 대

구분 연도별	곡 물 가 공 기 계					동력사료
	계	현 미 경	정 미 기	정 맥 기	재 분 기	절 단 기
1978	42	—	22	15	5	—
1979	42	—	22	15	5	—
1980	41	—	20	16	5	—
1981	76	19	28	21	8	—
1982	99	24	46	21	8	1
1983	86	24	40	17	5	25

자료 : 산업과

25. 추곡수매실적

단위 : kg

구분 연도별	실 적	벼 수 매 실 적			
		등			
		1 등	2 등	등 외	감정등외
1978	21,870	15,336	4,590	1,512	432
1979	29,430	20,628	8,694	3,186	2,862
1980	329,130	180,360	133,326	—	15,444
1981	296,784	190,890	102,492	—	3,402
1982	306,018	215,838	87,318	—	2,862
1983	473,310	318,924	152,658	1,728	—

구분 연도별	벼 수 매 실 적			
	종 류			
	일 반 매 입	종 자	농 지 세	기 타
1978	21,654	—	216	—
1979	29,106	—	324	—
1980	307,820	12,744	8,586	—
1981	285,714	1,674	9,396	—
1982	267,408	7,020	3,510	28,080
1983	357,588	—	4,050	111,672

자료 : 산업과

26. 하곡수매실적

단위 : kg

구분 연도별	합 계				
	계	1 등	2 등	3 등	등 외
1978	7,920	5,520	780	900	720
1979	9,120	6,360	1,500	780	480
1980	13,140	9,180	1,500	1,500	600
1981	96,180	49,680	41,940	—	4,560
1982	315,540	230,340	77,580	—	4,620
1983	362,760	98,040	240,600	—	24,120

구분 연도별	쌀 보 리				
	계	1 등	2 등	3 등	등 외
1978	7,920	5,520	780	900	720
1979	9,120	6,360	1,500	760	480
1980	13,140	9,180	1,860	1,500	600
1981	82,500	47,160	32,880	—	2,460
1982	307,140	227,700	74,820	—	4,620
1983	361,500	98,040	240,540	—	22,920

구분 연도별	밀				
	계	1 등	2 등	3 등	등 외
1978	—	—	—	—	—
1979	—	—	—	—	—
1980	—	—	—	—	—
1981	13,680	2,520	9,060	—	2,100
1982	5,400	2,640	2,760	—	—
1983	1,260	—	60	—	1,200

자료 : 산업과

27. 정부관리양곡보관창고현황

단위 : %

구분 연도및 동별	합 계			농 협 창 고		
	동 수	평 수	보관능력	동 수	평 수	보관능력
1978	39	5,762	28,429	2	599	2,999
1979	35	3,516	26,179	2	600	2,999
1980	33	4,868	23,703	2	599	2,949
1981	33	4,880	23,703	2	600	2,949
1982	24	3,429	16,598	2	600	2,999
1983	17	2,093	9,832	2	600	2,743
영해동	1	100	390	—	—	—
이로동	16	1,993	9,442	2	600	2,743

구분 연도및 동별	통 운 창 고			민 간 창 고		
	동 수	평 수	보관능력	동 수	평 수	보관능력
1978	13	2,482	12,417	24	2,681	13,013
1979	12	2,379	11,897	21	2,537	11,283
1980	11	1,949	9,747	20	2,320	11,007
1981	11	1,950	9,747	20	2,330	11,007
1982	2	218	1,088	20	2,611	12,511
1983	1	100	390	14	1,393	6,699
영해동	1	100	390	—	—	—
이로동	—	—	—	14	1,393	6,699

자료 : 산업과

28 . 양곡도정 공장 현황 (대규모)

구분 연도및 동별	공 장 수	원동기 (HP)		생 산 능 력 (일/t)		
		전 동 기	정 미	정 미	압 맥	
1978	10	981	190	85	84	
1979	11	981	190	85	84	
1980	10	981	190	85	84	
1981	10	2,856	190	85	84	
1982	10	2,856	190	85	84	
1983	3	1,508	160	85	75	
만호동	—	—	—	—	—	
호남동	—	—	—	—	—	
양 동	—	—	—	—	—	
이로동	3	1,508	160	85	75	
동명동	—	—	—	—	—	
용당동	—	—	—	—	—	

자료 : 산업과

양곡도정 공장 현황 (소규모)

구분 연도및 동별	공 장 수	원 동 기 (HP)		생 산 능 력 (일/t)		
		전 동 기	발 동 기	정 미	정 맥	제 분
1978	47	682	45	141	70	—
1979	14	242	45	42	21	—
1980	14	242	45	42	21	—
1981	5	165	45	15	7	—
1982	9	265	45	54	14	—
1983	9	265	45	45	27	63
이 로	8	265	20	40	25	63
총 무	1	—	25	5	2	—

자료 : 산업과

29. 농업협동조합현황

구분 연도별	조합수	조합원수	직원수			주요협동사업실적			
			계	남	여	구매사업	판매사업	이용사업	공제사업
1978	1	1,002	19	12	7	14,250	51,147	—	89,500
1979	1	1,033	21	14	7	37,458	167,821	—	115,130
1980	1	1,053	26	17	9	42,860	182,388	—	224,700
1981	1	1,424	36	24	12	27,780	7,870,895	—	152,100
1982	1	1,292	39	28	11	70,927	595,522	27,654	166,900
1983	1	1,345	40	27	13	42,987	771,148	—	193,900
시군지부	—	—	—	—	—	—	—	—	—
단위조합	1	1,345	40	27	13	42,987	771,148	—	193,900
특수조합	—	—	—	—	—	—	—	—	—

구분 연도별	연중용자실적			연말현재예금잔고		
	계	금융자금	재정자금	계	저축성예금	요구불입금
1978	465,668	339,000	126,668	624,949	443,247	181,702
1979	630,477	497,916	132,561	853,108	645,205	212,903
1980	1,182,211	1,009,544	172,667	1,341,053	1,133,638	207,415
1981	2,028,441	1,834,561	193,880	2,263,430	1,963,774	299,656
1982	2,974,083	2,537,609	436,484	3,602,564	3,075,259	527,305
1983	4,051,672	3,661,461	390,211	4,617,844	4,090,800	527,044
시군지부	—	—	—	—	—	—
단위조합	4,051,672	3,661,461	390,211	4,617,844	4,090,800	527,044
특수조합	—	—	—	—	—	—

자료 : 목포단위농협

VI. 축잡 및 임야

37

30. 가축 가금사양가구 및 마리

단위 : 가구, 마리

구분 연도별	한 우		마 필		돼 지	
	사육호수	마 리 수	사육호수	마 리 수	사육호수	마 리 수
1978	260	340	41	44	628	3,129
1979	300	380	24	29	543	3,626
1980	386	476	9	9	205	1,114
1981	—	240	3	3	197	1,900
1982	384	690	6	6	178	1,819
1983	—	230	—	—	—	3,300

구분 연도별	사 습		개		산 양		토 끼	
	사육호수	마리수	사육호수	마리수	사육호수	마리수	사육호수	마리수
1978	—	—	6,993	8,047	45	66	28	111
1979	—	—	8,217	9,114	—	—	18	75
1980	—	—	8,079	9,183	41	109	16	85
1981	—	—	8,122	9,274	13	51	11	120
1982	1	4	7,128	8,055	18	44	17	122
1983	—	—	6,686	8,286	18	44	7	43

구분 연도별	닭		오 리		칠 면 조		꿀 벌 통 수	
	사육호수	마리수	사육호수	마리수	사육호수	마리수	사육호수	마리수
1978	111	238,734	35	235	1	1	6	39
1979	241	148,250	5	26	3	16	16	122
1980	210	132,041	9	517	7	12	10	100
1981	64	91,000	11	131	1	3	8	117
1982	60	82,396	12	117	—	—	19	75
1983	—	89,000	30	199	—	—	4	26

자료 : 산업과

31. 한우고기소사육가구 및 성별마리

단위 : 가구, 마리

구분 연도별	계	사육규모별가구				성별마리수		
		1~2마리	3~6	7~14	15~29	합계		
						계	우	송
1978	260	—	—	—	—	—	—	
1979	300	—	—	—	—	—	—	
1980	386	—	—	—	—	—	—	
1981	240	382	57	31	19	240	170 70	
1982	384	319	59	6	—	690	586 104	
1983	384	319	59	6	—	230	195 35	

자료 : 산업과

32. 말사육가구 및 성별 종류별 마리

구분 연도별	마필사육가구 및 마리				종류별마리
	사육가구	계	우	송	채래종
1978	41	—	—	—	—
1979	24	—	—	—	—
1980	9	—	—	—	—
1981	3	3	—	3	3
1982	6	6	3	3	6
1983	—	—	—	—	—

자료 : 산업과

33. 닭사육가구 및 연령별 마리

구분 연도별	사육규모별가구						
	계	1 - 19	20 - 99	100 - 499	500 - 999	1000 - 1499	1500 - 1999
1978	111	—	—	—	—	—	—
1979	241	—	—	—	—	—	—
1980	—	—	—	—	—	—	—
1981	64	2	8	15	3	3	15
1982	60	35	4	2	1	1	5
1983	60	35	4	2	1	1	5

자료 : 산업과

닭사육가구 및 연령별 마리 (속)

구분 연도별	사육규모별 가구			연령별 마리			
	2000 ~ 2499	2500 ~ 2999	300 마리 이상	계	3개월미만	3~6	6개월이상
1978	—	—	—	—	—	—	—
1979	—	—	—	—	—	—	—
1980	—	—	—	—	—	—	—
1981	16	2	—	91,000	29,700	35,616	25,684
1982	6	5	11	82,396	8,500	41,155	32,741
1983	6	5	11	89,000	8,150	37,541	43,309

자료 : 산업과

34. 돼지 사육가구

구분 연도별	사육규모별 가구							
	계	1~2마리	3~6	7~19	20~39	40~49	50~59	100마리 이상
1978	3,129	—	—	—	—	—	—	—
1979	3,626	—	—	—	—	—	—	—
1980	1,114	—	—	—	—	—	—	—
1981	197	—	—	—	—	—	—	—
1982	178	60	47	37	22	4	7	1
1983	—	—	—	—	—	—	—	—

자료 : 산업과

35. 수의사분포상황

구분 연도별	직업별					학교출신별	
	계	행정	개업수의	학교	단체	대학	기타
1978	5	2	2	1	—	4	1
1979	5	2	3	—	—	5	—
1980	5	2	3	—	—	5	—
1981	4	2	2	—	—	2	2
1982	4	3	1	—	—	4	—
1983	6	3	1	—	2	4	2

자료 : 산업과

36. 가축전염병예방주사 실시상황

단위 : 마리

구분 연도별	구분				
	기 중 저	탄 저	돈콜레라	광견병	기 타
1978	489	161,000	9,671	1,273	1,180
1979	478	—	6,337	733	500
1980	494	—	5,377	976	—
1981	400	—	5,431	1,202	—
1982	400	—	4,460	1,355	—
1983	300	—	5,500	730	—

자료 : 산업과

37. 도 축 현 황

단위 : kg

구분 연도별	소				돼 지			
	두 수	생체량	지육량	폐기량	두 수	생체량	지육량	폐기량
1978	2,400	994,468	527,068	245	7,984	723,936	455,355	141
1979	3,841	1,479,896	784,345	360	8,675	777,605	489,890	151
1980	3,922	1,406,124	777,045	362	9,288	826,170	520,485	150
1981	3,262	1,238,888	631,832	341	9,169	810,229	567,160	144
1982	2,470	1,057,158	594,823	308	12,576	1,076,274	697,220	59
1983	2,713	1,209,830	671,758	196	21,741	1,878,790	1,218,746	90.5
1	173	75,450	41,304	—	825	68,475	47,932	—
2	247	112,490	61,760	—	1,068	92,020	59,810	—
3	185	87,740	48,110	—	1,332	114,740	64,580	—
4	194	86,345	47,495	—	1,589	141,200	91,700	—
5	194	85,535	45,885	—	1,545	132,065	85,840	—
6	182	84,285	53,750	—	1,439	124,140	80,680	—
7	215	99,533	55,529	—	2,117	182,640	116,854	—
8	241	107,527	58,832	—	2,107	182,018	115,624	—
9	348	143,605	78,940	—	2,169	187,410	119,356	—
10	216	95,175	52,378	—	1,981	171,147	109,113	—
11	229	101,490	55,490	—	2,545	215,255	139,920	—
12	289	130,655	72,285	—	3,024	267,680	187,335	—

자료 : 산업과

38. 배합사료생산실적

구분 연도및 월별	계	사 료 별		내 역	
		양 계 용	양 돈 용	축 우 용	
				낙 농 용	비 육 용
1978	51,339	24,179	16,356	10,804	
1979	57,042	26,865	18,173	12,004	
1980	63,179	29,650	20,192	13,337	
1981	60,166	24,385	19,907	15,874	
1982	78,431	31,000	24,223	23,208	
1983	127,097	45,201	45,913	16,162	9,821
1	7,737	2,856	2,167	1,318	1,396
2	7,429	2,966	2,268	1,061	1,134
3	10,019	3,826	2,831	1,584	1,778
4	11,189	4,200	3,093	1,565	2,331
5	11,871	4,408	3,948	1,583	1,932
6	11,145	4,088	4,307	1,229	1,521
7	10,210	3,655	3,913	1,138	1,504
8	10,773	3,423	4,314	1,444	1,592
9	12,188	3,869	4,996	1,468	1,855
10	12,738	4,275	5,225	1,518	1,720
11	10,074	3,501	4,232	875	1,466
12	11,724	4,134	4,619	1,379	1,592

※ 사료별 내역의 축우용은 1982년도 이전 수치를 낙농용에 기재. (양식변경)

자료 : 산업과

39. 농지개량조합현황

면적 : ha

단위 : 금액 : 천원

구분 연도별	몽리면적	조합원수	예산액	조 합 비 부 과		
				면적	10 a 당(원)	총액
1978	1,824.7	4,046	126,910	1,606.3	4,870	78,233
1979	1,736.9	4,427	200,093	1,591.3	9,103	144,946
1980	1,736.9	4,689	216,475	1,397.0	10,234	142,968
1981	2,390.0	5,842	278,107	2,089.5	12,111	253,055
1982	2,359.4 (16.0)	5,530 (31)	337,425 (2,288)	2,008.8 (16)	13,110 (13,312)	263,516 (2,130)
1983	35.8	150	5,216	32.4	13,611	4,410

※ 1982년도 이전 수치는 무안농지개량조합 관내 총수치임, 1982년 ()는 목포지역수치임

자료 : 무안농지개량조합

40. 소유별 임야면적

단위 : ha

구분 연도별	총 계	국 유 립			공 유 립		사 유 립
		계	산림청소관 불요존	타부처소관	계	시 유 립	
1978	1,035	323	171	152	87	87	625
1979	1,035	323	171	152	87	87	625
1980	944	258	172	86	104	104	582
1981	920	258	172	86	80	80	582
1982	909	245	159	86	82	82	582
1983	909	245	159	86	82	82	582

자료 : 녹지과

41. 임상별 임야면적

단위 : ha

구분 연도별	총 계	임 목 지			
		계	침엽수	활엽수	혼효림
1978	1,035	845	761	73	11
1979	1,035	845	761	73	11
1980	920	822	761	20	41
1981	920	822	761	20	41
1982	909	815	747	24	44
1983	909	815	747	24	44

구분 연도별	무 임 목 지			
	계	미임목지	황폐지	기타
1978	190	58	—	132
1979	190	58	—	132
1980	98	16	7	75
1981	98	16	7	75
1982	94	12	7	75
1983	94	12	7	75

자료 : 녹지과

42. 임상별 임목축적

단위 : m³

구분 연도별	총 계		침엽수	활엽수	혼효림	죽림(숙)
	면적	본수	면적	본수	면적	본수
1978	17,441	16,534	—	—	907	—
1979	18,600	17,644	—	—	956	—
1980	19,835	18,828	—	—	1,007	—
1981	19,835	18,828	—	—	1,007	—
1982	21,619	20,501	—	—	1,118	—
1983	21,619	20,501	—	—	1,118	—

자료 : 녹지과

43. 조림 현황

면적 : ha
단위 : 본수 : 천본

구분 연도별	합 계		장기수		특용수	
	면적	본수	면적	본수	면적	본수
1978	32.7	72.3	4.2	37	5.0	5
1979	25.0	14	—	—	—	—
1980	30.0	35	5.0	15	—	—
1981	19.0	17.08	4.0	11	—	—
1982	85.0	152	15.0	40	—	—
1983	70	195.6	25	70	—	—

구분 연도별	속성수		유실수		기타	
	면적	본수	면적	본수	면적	본수
1978	25.0	18	1.5	0.6	—	—
1979	25.0	14	—	—	—	—
1980	25.0	20	—	—	—	—
1981	10.0	4	5.0	2.0	—	—
1982	20.0	12	—	—	50	100
1983	5	4	—	—	40	121.6

자료 : 녹지과

44. 임산물 생산량

구분 연도별	야생종실(단위:kg)		연료(%)			
	계	밤	계	장작	지엽	기타
1978	13,240	13,240	942	59	511	372
1979	19,724	19,724	941	55	523	363
1980	7,940	7,940	1,363	48	408	907
1981	7,000	7,000	1,370	45	425	900
1982	6,991	6,991	1,696	140	656	900
1983	—	—	213	10	203	—

구분 연도별	용재(m ³)	죽재(속)	녹비(속)	퇴비원료(t)	사료(t)
	1978	21	—	—	3,624
1979	40	—	—	3,257	—
1980	18	—	—	4,932	—
1981	193	—	—	14,564	—
1982	411	—	—	17,419	—
1983	—	—	—	7,187	5,117

자료 : 녹지과

45. 산림피해 및 부정임산물 단속상황

면적 : ha
단위 : 피해액 : 천원

구분 연도별	총계			무허가벌채		
	건수	면적	피해액	건수	면적	피해액
1978	2	0.032	8	1	0.002	3
1979	1	0.002	1	1	0.001	1
1980	5	0.024	5.5	1	—	1
1981	1	—	1	—	—	—
1982	9	0.07	99	1	0.05	20
1983	2	—	3	1	—	1

자료 : 녹지과

산림피해 및 부정임산물 단속상황 (속)

면적 : ha
단위 : 피해액 천원

구분 연도별	산 립 훼손			기 타			부정임산물	
	건 수	면 적	피해액	건 수	면 적	피해액	건 수	피해액
1978	1	0.03	5	—	—	—	—	—
1979	—	—	—	—	—	—	—	—
1980	2	0.02	1.5	0.003	3	—	1	2
1981	1	0.004	1	—	—	—	—	—
1982	—	—	—	8	0.02	79	—	—
1983	—	—	—	1	—	2	1	—

자료 : 녹지과

46. 목재생산 및 공급상황

단위 : (축재 : 속)
m³

구분 연도별	영 립 계획 별 채			허 가 별 채			비 지 정 별 채		
	신고허가량	생산량	공 급 량	신고허가량	생산량	공 급 량	신고허가량	생산량	공급량
1978	88	75	75	6	5	5	16	14	14
1979	22	19	19	28	24	5	—	—	—
1980	10	7	7	13	11	11	—	—	—
1981	8	7	7	—	—	—	222	186	186
1982	39	32	32	469	370	370	11	9	9
1983	115	115	115	473	429	429	40	40	40

자료 : 녹지과

47. 제재공장 및 생산실적

단위 : 수 량 : m³
제재기 : 대
동력 : 마력

구분 연도별	공 장 수	총 동 력	제 재 기		공장노무자
			떠 톱	등 근 톱	
1978	19	812	29	7	89
1979	20	816	39	13	119
1980	18	810	38	12	112
1981	19	849	37	9	97
1982	18	795	35	8	102
1983	19	832	37	8	146

자료 : 녹지과

제재공장 및 생산실적 (속)

제재기 : 대
 단위 : 수 량 : 마력
 량 : m

구분 연도별	원 목 소 비 량			제 재 품 생 산			
	계	칩 업 수		계	각 재	판 재	기 타
		국내재	도입재				
1978	23,943	745	23,198	14,655	11,654	3,001	-
1979	19,158	750	18,408	13,460	9,754	3,706	-
1980	16,200	1,100	15,100	12,200	10,500	1,700	-
1981	15,269	1,123	14,146	10,880	9,350	1,530	-
1982	18,100	780	17,320	12,730	10,664	2,066	-
1983	33,611	1,092	32,519	25,133	15,230	2,411	7,492

자료 : 녹지과

Ⅶ . 수 산 업

48. 어업가구 및 인구

구분 연도별	가 구 수					
	합 계	경 영 자		수		
		계	전 업	소 계	제 1 종	제 2 종
1978	1,151	319	137	182	58	124
1979	1,515	580	284	296	145	151
1980	1,402	467	200	267	190	77
1981	1,764	639	282	357	108	248
1982	-	-	-	-	-	-
1983	-	-	-	-	-	-

구분 연도별	가 구 수					
	고 용 자		가 구 수			
	계	전 업	소 계	제 1 종	제 2 종	
1978	832	694	138	74	64	
1979	935	661	274	243	31	
1980	935	661	274	243	31	
1981	1,125	713	412	282	130	
1982	-	-	-	-	-	
1983	-	-	-	-	-	

자료 : 농수산통계사무소

어업가구 및 인구 (속)

구분 연도별	인 구 수						
	합 계	경 영 자 가 구			고 용 자 가 구		
		계	남	여	계	남	여
1978	5,661	1,687	855	832	3,974	2,034	1,880
1979	7,351	2,849	1,422	1,427	4,502	2,343	2,159
1980	7,105	2,603	1,349	1,254	4,502	2,343	2,159
1981	8,820	3,195	1,635	1,560	5,625	3,209	2,416
1982	—	—	—	—	—	—	—
1983	—	—	—	—	—	—	—

자료 : 농수산통계사무소

49. 수산물어획고

수량 : %
단위 : 금액 : 천원

구분 연도별	합 계		어 류		잡 각 류	
	수 량	금 액	수 량	금 액	수 량	금 액
1978	52,074	16,205,579	43,337	11,445,934	—	—
1979	62,195	19,154,914	46,295	10,953,172	—	—
1980	52,935	17,941,414	39,605	11,454,852	—	—
1981	61,472	27,413,845	43,172	17,379,472	2,814	1,625,413
1982	62,073	35,694,560	40,937	19,564,594	4,654	3,098,803
1983	57,537	37,957,861	36,009	21,286,354	3,921	2,710,372

구분 연도별	연 체 동 물		기 타 수 산 물		해 조 류	
	수 량	금 액	수 량	금 액	수 량	금 액
1978	—	—	8,064	4,511,326	133	238,319
1979	—	—	15,723	8,150,163	187	51,579
1980	—	—	12,944	6,410,310	380	76,252
1981	14,213	6,747,360	33,153	184,344	1,239	1,482,256
1982	12,545	8,981,846	10	68,614	1,153	1,364,673
1983	16,841	12,194,559	122	696,874	644	1,069,702

자료 : 산업과, 농수산통계사무소

단위 수량 : kg
금액 : 천원

50. 수산물 계통판매고

구분 연도및 월별	총 계		어 류		잡 각 류	
	수 량	금 액	수 량	금 액	수 량	금 액
1978	50,824	14,205,599	42,751	11,455,934	1,813	632,254
1979	63,578	16,468,461	49,392	9,537,000	2,153	1,516,000
1980	50,996	17,447,315	38,544	11,454,923	2,291	1,645,399
1981	61,348	13,485,472	43,166	13,485,472	2,809	1,625,413
1982	62,073	35,694,560	40,937	19,564,594	4,654	3,098,803
1983	57,537	37,957,861	36,009	21,286,354	3,921	2,710,372
1	5,805	4,018,276	204	187,657	15	19,614
2	3,637	2,536,148	1,172	569,361	11	9,696
3	4,704	2,223,238	3,222	531,654	126	122,132
4	2,387	1,788,093	1,351	1,036,630	68	44,056
5	3,584	2,299,698	1,337	1,402,668	440	359,142
6	3,757	2,176,952	2,648	1,293,159	896	682,316
7	4,891	3,299,803	3,478	1,694,190	262	196,525
8	4,989	3,299,681	4,207	2,164,370	55	30,908
9	4,618	3,186,344	4,244	2,735,104	170	117,312
10	6,301	5,029,973	5,498	4,385,500	683	476,751
11	6,831	4,945,793	5,477	4,093,848	1,051	573,423
12	6,033	3,153,862	3,171	1,192,213	142	78,479

자료 : 농수산통계사무소, 산업과

수산물 계통 판매고 (속)

단위 수량: kg
금액: 천원

구분 연도 및 월별	연 체 동 물		기 타 수 산 동 물		해 조 류	
	수 량	금 액	수 량	금 액	수 량	금 액
1978	6,146	1,856,577	114	260,834	—	—
1979	11,926	5,076,530	107	338,931	—	—
1980	10,161	4,347,393	—	—	—	—
1981	14,210	6,742,360	10	68,614	1,153	1,364,673
1982	12,545	8,981,846	—	—	3,937	4,491,490
1983	16,841	12,194,559	122.3	696,874	644	1,069,702
1	5,395	3,467,848	—	—	191	343,157
2	2,294	1,660,240	—	—	160	296,851
3	1,281	1,450,782	—	—	75	118,670
4	939	666,036	—	—	29	41,371
5	1,732	461,654	—	—	75	76,234
6	213	201,477	—	—	—	—
7	1,151	1,409,088	—	—	—	—
8	727	1,104,403	—	—	—	—
9	204	333,928	—	—	—	—
10	119	167,722	—	—	—	—
11	253	171,780	—	—	50	106,742
12	2,534	1,099,601	122	696,874	64	86,677

자료: 농수산통계사무소, 산업과

51. 수산업협동조합현황

구분 연도별	직 원 수	조 합 원 수	위 판 고	
			수 량	금 액
1978	111	738	50,824	14,205,599
1979	119	747	63,578	16,648,461
1980	116	834	50,996	17,447,715
1981	142	2,588	61,472	27,413,845
1982	144	2,776	62,073	35,694,560
1983	147	2,536	57,724	37,760,965

자료 : 수협

52. 어선보유현황

단위 : 척, 톤

구분 연도별	총 계			
	동 력		무 동 력	
	척 수	톤 수	척 수	톤 수
1978	217	8,823.48	198	274.17
1979	419	10,341.45	78	82.02
1980	474	10,961.37	27	26.21
1981	578	11,957.70	21	18.53
1982	624	12,561.01	14	11.78
1983	681	13,964.75	17	42.75

구분 연도별	1톤미만	1~5 톤미만	5~10톤 미 만	10~20톤 미 만	20~30 톤미만	30~50톤 미 만	50~100 톤미만	100톤이상
	1978	—	—	—	—	—	—	—
1979	—	—	—	—	—	—	—	—
1980	36	246	32	18	27	54	87	1
1981	50	300	32	31	34	62	87	3
1982	50	338	34	34	31	54	91	6
1983	54	366	38	44	42	39	103	12

자료 : 산업과

53. 광종별 광구수

구분 연도별	합 계		비 금 속 광	
	계	미 가 행	계	미 가 행
1978	4	4	4	4
1979	5	5	5	5
1980	5	5	5	5
1981	5	5	5	5
1982	5	5	5	5
1983	4	4	4	4

자료 : 상공운수과

54. 민수용 탄수급상황

단위 : 톤

구분 연도별	전월 (년) 말 저 탄 량				수 송 량			
	계	국내탄	수입탄	비축탄	계	철 도	해 송	공로
1978	14,000	14,000	—	—	97,000	59,000	38,000	—
1979	19,000	19,000	—	—	106,363	73,995	32,368	—
1980	32,804	32,804	—	—	119,035	58,816	60,219	—
1981	91,406	62,241	8,916	20,249	97,033	51,649	45,834	—
1982	88,711	60,771	7,691	20,249	105,797	75,260	29,729	808
1983	106,837	77,713	8,875	20,249	144,152	41,035	87,953	15,164

구분 연도별	소 비 량			저 탄 량		
	계	국내탄	수입탄	계	국내탄	수입탄
1978	92,000	92,000	—	19,000	19,000	—
1979	92,358	92,358	—	32,804	32,804	—
1980	103,474	103,474	—	48,365	48,365	—
1981	76,936	67,170	9,766	88,711	60,711	27,940
1982	87,671	69,268	18,403	106,837	77,713	29,124
1983	144,586	126,870	17,716	106,403	76,569	29,834

자료 : 상공운수과

55. 연탄생산현황

단위 : 개

구분 연도별 월별	공 장 수	당 월 생 산			생 산 누 계 (년)		
		3.6 kg	4.8 kg	7.5 kg	3.6 kg	4.8 kg	7.5 kg
1978	8	2,123,667	—	—	25,484,000	—	—
1979	8	2,866,950	—	—	25,583,166	—	—
1980	6	2,853,195	—	—	28,233,677	—	—
1981	5	2,074,860	—	—	20,848,930	—	—
1982	3	—	—	—	24,284,867	—	—
1983	3	—	—	—	35,852,110	—	—
1	—	3,564,159	—	—	3,564,159	—	—
2	—	2,702,412	—	—	6,266,571	—	—
3	—	3,319,845	—	—	9,586,416	—	—
4	—	1,970,855	—	—	11,557,271	—	—
5	—	1,237,913	—	—	12,795,184	—	—
6	—	684,744	—	—	13,479,928	—	—
7	—	431,012	—	—	13,910,940	—	—
8	—	790,004	—	—	14,700,944	—	—
9	—	2,066,697	—	—	16,767,641	—	—
10	—	6,698,414	—	—	23,466,055	—	—
11	—	6,687,334	—	—	30,153,389	—	—
12	—	5,698,721	—	—	35,852,110	—	—

자료 : 상공운수과

56. 무연탄급수현황

단위 : ㄱ

구분 연별 및 월별	입 하 량	저 탄 량	소 비 량
1978	97,000	19,000	92,000
1979	107,000	33,000	93,000
1980	119,035	48,365	103,474
1981	97,033	48,213	76,936
1982	174,259	86,588	87,671
1983	215,884	132,969	82,915
1	96,638	83,771	12,867
2	12,731	2,975	9,756
3	9,865	2,120	7,745
4	10,521	3,406	7,115
5	15,361	10,892	4,409
6	2,540	68	2,472
7	16,679	15,123	1,556
8	7,122	4,324	2,798
9	12,212	4,751	7,461
10	11,947	2,987	8,960
11	9,838	718	9,120
12	10,430	1,834	8,596

자료 : 상공운수과

57. 시장분포현황

단위 : 개소

구분 연도별	총 수	공설시장	사 설 시 장		슈퍼마켓
		상 설	일 반	상 가	
1978	8	1	4	—	3
1979	6	1	5	—	—
1980	8	1	6	—	1
1981	7	1	5	1	—
1982	7	1	5	1	—
1983	8	2	4	1	1

자료 : 상공운수과

58. 금융기관 현황

단위 : 점포수

금융기관별 행정구역별	한 국 은 행	산 업 은 행	조 흥 은 행	상 업 은 행	제 일 은 행	한 일 은 행	서 신 은 행
1978	11	—	1	—	1	1	1
1979	12	—	1	—	1	1	1
1980	12	—	1	—	1	1	1
1981	18	—	1	—	1	1	1
1982	19	—	1	1	1	1	1
1983	1	—	1	1	1	1	1

금융기관별 행정구역별	광 주 은 행	외 환 은 행	기 업 은 행	국 민 은 행	주 택 은 행	농 협	수 협
1978	1	—	1	1	1	1	2
1979	2	—	1	1	1	1	2
1980	2	—	1	1	1	1	2
1981	2	—	1	1	1	5	4
1982	2	—	1	1	1	5	4
1983	2	1	1	1	1	2	4

주) 금융기관 : 한국은행, 상업은행, 등 은행과 농협, 수협 포함.

자료 : 한국은행 목포지점

59. 금융기관 예금현황

단위 : 백만원

구분 연도별	계	저축성예금		
		계	정기예금	통지예금
1978	31,813	28,246	4,431	1,564
1979	42,501	37,953	4,524	1,798
1980	55,562	49,689	15,578	2,599
1981	64,304	50,353	19,359	2,239
1982	84,472	61,152	19,506	—
1983	86,776	65,320	17,911	—
1	84,120	65,041	19,209	—
2	86,107	65,223	18,151	—
3	86,723	65,660	17,810	—
4	84,715	65,540	18,120	—
5	83,155	64,356	17,680	—
6	88,045	64,486	17,444	—
7	88,478	65,783	16,038	—
8	85,496	64,623	15,455	—
9	85,454	65,501	17,150	—
10	86,842	65,188	19,537	—
11	87,647	65,118	19,166	—
12	94,531	67,316	19,171	—

자료 : 한국은행 목포지점

금융기관 예금현황 (속)

단위 : 백만원

구분 연도별	저 축 성 예 금			요구불예금
	정 기 적 금	상 호 주 택 부 금	기 타	
1978	—	—	22,251	3,567
1979	—	—	31,631	4,548
1980	—	—	31,509	5,966
1981	12,306	2,546	13,903	13,951
1982	13,893	3,571	24,182	22,320
1983	13,874	4,623	28,911	21,457
1	14,693	3,705	27,434	19,079
2	13,887	3,858	29,327	20,884
3	14,454	4,036	29,360	21,063
4	14,520	4,181	28,719	19,175
5	14,410	4,300	27,966	18,799
6	14,765	4,497	27,780	23,559
7	14,914	4,774	30,057	22,695
8	14,461	4,890	29,817	20,873
9	14,107	5,058	29,186	19,953
10	12,787	5,191	27,673	21,654
11	11,966	5,414	28,672	22,529
12	11,524	5,577	31,044	27,215

자료 : 한국은행 목포지점

60. 상공회의소현황

구분 연도별	임원수	의원수	특별의원수	회원수	예산액(천원)
1978	3	15	3	3,394	45,281
1979	3	14	3	2,945	45,281
1980	3	14	3	2,160	61,758
1981	11	18	2	1,315	72,732
1982	13	18	3	980	107,840
1983	13	18	3	567	124,170

자료 : 목포상공회의소

61. 유종별 유류소비실적

단위 : 배럴

구분 연도및 월별	계	휘발유	등유	경유	중유	빙커C유
1978	—	—	—	—	—	—
1979	186	20	4	47	16	99
1980	171	19	4	48	10	90
1981	195.5	24.2	3	53	9.1	70.2
1982	180.2	26.4	4.2	61.5	10.3	77.8
1983	106,715	5,227	32,075	44,025	4,326	21,012
1	13,032	555	4,072	4,988	466	2,951
2	11,830	545	4,072	4,899	474	1,881
3	9,178	525	1,820	4,668	414	1,751
4	6,700	355	1,782	2,478	344	1,541
5	6,264	335	1,676	2,468	334	1,431
6	5,420	335	1,672	2,458	204	751
7	5,470	335	1,672	2,428	284	751
8	5,470	335	1,672	2,428	284	751
9	5,600	385	1,712	2,468	284	751
10	12,221	405	3,871	4,778	416	2,751
11	12,502	545	3,982	4,788	436	2,751
12	13,028	552	4,072	4,987	466	2,951

자료 : 상공운수과

62. 공장 등록현황

구분 연도별	총 수		섬 유	
	공 장 수	종업 원 수	공 장 수	종업 원 수
1978	132	6,204	12	1,765
1979	206	8,291	11	1,321
1980	188	8,287	11	1,269
1981	159	9,334	11	1,669
1982	149	7,809	8	1,370
1983	155	7,901	8	1,370

구분 연도별	화 학		기 계	
	공 장 수	종업 원 수	공 장 수	종업 원 수
1978	13	614	5	197
1979	16	1,100	7	57
1980	12	1,153	6	140
1981	5	811	12	1,869
1982	6	1,065	30	721
1983	6	1,065	31	730

구분 연도별	기 타	
	공 장 수	종업 원 수
1978	102	3,628
1979	172	5,813
1980	160	5,725
1981	131	4,955
1982	105	4,653
1983	110	4,736

63. 연초품목별 판매량

(단위:천원,천본)

구분 품목별	'78년		'79년		'80년	
	수량	금액	수량	금액	수량	금액
총계	—	—	—	—	—	—
필터계	531,331	4,897,729	568,996	5,986,923	603,101	8,240,645
장미	—	—	—	—	—	—
태양(연)	—	—	—	—	—	—
태양(경)	—	—	—	—	—	—
거북선	—	—	—	—	—	—
솔	—	—	—	—	—	—
수정(대)	—	—	—	—	—	—
은하수	—	—	—	—	—	—
한산도	—	—	—	—	—	—
한강	—	—	—	—	—	—
청자	—	—	—	—	—	—
샘	—	—	—	—	—	—
환희	—	—	—	—	—	—
협동	—	—	—	—	—	—
솔(박하)	—	—	—	—	—	—
양절계	47,598	85,677	11,273	20,292	1,435	2,552
새마을(A)	—	—	—	—	—	—
연송	—	—	—	—	—	—
각연계	27,910	5,756	5,874	1,786	2,189	777
학	—	—	—	—	—	—
하루방	—	—	—	—	—	—
엽천련계	—	—	3	962	8	2,085

자료: 목포전매서

연초품목별 판매량 (속)

(단위 : 천원, 천본)

구분 품목별	' 81 년		' 82 년		' 83 년	
	수 량	금 액	수 량	금 액	수 량	금 액
총 계	—	—	—	—	388,460	7,618,820
필터계	613,823	10,094,855	564,917	10,764,501	388,440	7,617,028
장미	—	—	270	7,697	5,164	145,827
태양(연)	—	—	—	—	14,702	345,117
태양(경)	—	—	17,276	402,840	8,994	211,368
거북선	—	—	120,850	2,808,796	22,241	521,824
솔	—	—	220,489	5,155,996	208,345	4,894,521
수정(대)	—	—	5,260	94,289	5,075	91,343
은하수	—	—	11,767	182,176	8,802	136,425
한산도	—	—	79,200	1,224,671	43,234	670,131
한강	—	—	377	6,437	416	7,101
청자	—	—	79,020	730,945	54,996	508,669
샘	—	—	3,051	28,222	976	9,024
환희	—	—	27,055	121,758	15,182	68,319
협동	—	—	302	681	—	—
솔(박하)	—	—	—	—	313	7,360
양절계	3,068	5,369	423	740	—	—
새마을(A)	—	—	423	740	—	—
연송	—	—	6	1,742	—	—
각연계	2,416	1,080	523	490	20	255
학	—	—	489	86	—	—
하루방	—	—	34	404	20	255
업천련계	8	2,536	—	—	4,075	1,537

자료 : 목포전매서

64. 인쇄소등록현황

구분 연도및 동별	등록 인쇄 소수	종업원수			활자소장량				
		계	남	여	계	국문	한문	영문	기타
1978	29	68	58	10	4,097	2,031	1,818	140	108
1979	29	74	61	13	4,191	2,107	1,900	167	17
1980	31	94	70	24	4,386	2,130	2,044	212	-
1981	34	100	74	26	4,462	2,166	2,079	217	-
1982	35	102	75	27	4,480	2,172	2,085	223	-
1983	36	102	75	27	4,540	2,207	2,108	225	-
용당1동	3	4	4	-	185	99	78	8	-
대성1동	4	8	5	3	492	223	250	19	-
대성2동	1	4	3	1	12	8	4	-	-
남교동	5	10	6	4	524	261	245	18	-
호남동	8	31	22	9	982	498	401	83	-
죽동	1	5	5	-	-	-	-	-	-
무안동	1	4	2	2	239	108	124	7	-
동명동	3	6	5	1	513	225	262	26	-
영해동	3	8	6	2	475	192	250	33	-
유달동	3	10	6	4	529	287	232	10	-
만호동	1	6	5	1	338	660	166	12	-
서산동	1	3	3	-	61	35	24	2	-
연동	2	3	3	-	190	111	72	7	-

자료: 문화공보실

인쇄소등록현황 (속)

연도및 동명	인쇄기대수						
	계	활판기	윤전기	옵셋기	제판기	재단기	기타
1978	109	46	2	7	10	23	21
1979	108	45	3	3	9	24	24
1980	121	46	4	5	8	29	29
1981	129	44	4	5	7	9	60
1982	132	47	4	8	10	29	34
1982	132	48	4	8	10	30	32
용당1동	7	3	-	-	-	2	2
대성1동	11	6	1	-	1	3	-
대성2동	2	-	1	-	-	1	-
남교동	13	5	-	2	2	4	-
호남동	29	9	1	2	1	7	9
죽동	6	-	-	1	2	1	2
무안동	3	2	-	-	1	-	-
동명동	10	5	-	-	1	2	2
영해동	14	5	-	1	-	3	5
유달동	22	5	1	1	1	3	11
만호동	6	3	-	1	1	1	-
서산동	4	3	-	-	-	1	-
연동	5	2	-	-	-	2	1

65. 규모및산업중분류별사업체수및종업원수

산업별	구분	사 업 체 수								
		계	5 ~ 9	10 ~ 19	20 ~ 49	50 ~ 99	100 ~ 199	200 ~ 299	300 ~ 499	500 명 이 상
총	계	181	97	41	20	10	6	3	1	3
광	업	7	5	1	1	-	-	-	-	-
석 탄 광	업	-	-	-	-	-	-	-	-	-
금 속 광	업	-	-	-	-	-	-	-	-	-
기 타 광	업	7	5	1	1	-	-	-	-	-
제 조 업		174	92	40	19	10	3	3	1	3
음식료품및담배제조업		58	19	20	7	6	1	1	-	1
섬유의복및가죽산업		27	22	4	-	-	1	1	-	-
나무및나무제품 제조업 가구포함		21	14	6	1	-	-	-	-	-
종이및종이제품제조 업 인쇄및 출판 업		9	7	1	-	-	-	-	-	-
화학석유석탄고무및 플라스틱제품제조업		4	1	1	1	-	-	-	-	1
비금속광물제품제조업 (석유및석탄제품제외)		21	14	1	2	-	1	1	1	1
제 1 차 금속 산업		2	1	-	1	-	-	-	-	-
조립금속제품기계 및 장비 제조업		31	14	7	7	3	-	-	-	-
기 타 제 조 업		1	-	-	-	1	-	-	-	-

자료 : 기획실

규모및산업중분류별사업체수및종업원수 (속)

산업별	구분	종업원 수								
		계	5 ~ 9	10 ~ 19	20 ~ 49	50 ~ 99	100 ~ 199	200 ~ 299	300 ~ 499	500명 이상
총	계	8,656	577	1,070	663	725	878	781	345	3,617
광	업	78	32	18	28	-	-	-	-	-
석 탄 광	업	-	-	-	-	-	-	-	-	-
금 속 광	업	-	-	-	-	-	-	-	-	-
기 타 광	업	78	32	18	28	-	-	-	-	-
제 조	업	8,578	545	1,052	635	725	878	781	345	3,617
음식료품및 담배제조업		2,594	120	278	212	469	593	290	-	632
섬유의복및 가죽 산업		920	113	570	-	-	-	237	-	-
나무 및 나무 제품 제조업 가구포함		193	82	67	44	-	-	-	-	-
종이 및 종이 제품 제조업 인쇄 출판		159	39	15	-	-	105	-	-	-
화학석유석탄고무 및 플라스틱 제품 제조업		955	9	14	22	-	-	-	-	910
비금속광물제품제조업 (석유및석탄제품제외)		3,032	92	15	71	-	108	254	345	2,075
제 1 차 금속 산업		30	6	-	24	-	-	-	-	-
조립 금속 제품 기계 및 장비 제조업		641	84	93	262	202	-	-	-	-
기 타 제 조 업		54	-	-	-	54	-	-	-	-

자료 : 기획실

66 . 연도별산업종류별사업체수 종업원수 및 부가가치

구분 산업별	79년				83년			
	사업체수	종업원수	부가가치	생 산 액	사업체수	종업원수	부가가치	생 산 액
총 계	-	-	-	-	181	8,656	-	184,545
광 업	-	-	-	-	7	78	-	822
석 탄 광 업	-	-	-	-	-	-	-	-
금 속 광 업	-	-	-	-	-	-	-	-
기 타 광 업	-	-	-	-	7	78	-	822
제 조 업	-	-	-	-	174	8,578	-	183,723
음 식 료 품 및 담 배 제 조 업	-	-	-	-	58	2,594	-	133,770
섬 유 의 복 및 가 죽 산 업	-	-	-	-	27	920	-	4,381
나 무 및 나 무 제 품 제 조 업 가 구 포 함	-	-	-	-	21	193	-	4,106
종 이 및 종 이 제 품 제 조 업 인 쇄 출 판 업	-	-	-	-	9	159	-	1,537
화 학 석 유 석 탄 고 무 및 플 라 스틱 제 품 제 조 업	-	-	-	-	4	955	-	8,057
비 금 속 광 물 제 품 제 조 및 (석 유 및 석 탄 제 품 제 외)	-	-	-	-	21	3,032	-	23,037
제 1 차 금 속 산 업	-	-	-	-	2	30	-	236
소 량 금 속 제 품 기 계 및 장 비 제 조 업	-	-	-	-	31	641	-	8,126
기 타 세 조 업	-	-	-	-	1	54	-	473

사료 : 통계담당관실

67. 규모및산업중분류별급여액및생산비

산업별	구분	급여액								
		계	5 ~ 9	10 ~ 19	20 ~ 49	50 ~ 99	100 ~ 199	200 ~ 299	300 ~ 499	500 명 이상
총	계	16,162	760	1,135	1,465	1,758	1,681	1,721	472	7,170
광	업	116	40	48	28	-	-	-	-	-
석탄광	업	-	-	-	-	-	-	-	-	-
금속광	업	-	-	-	-	-	-	-	-	-
기타광	업	116	40	48	28	-	-	-	-	-
제조	업	16,046	720	1,087	1,437	1,758	1,681	1,721	472	7,170
음식료품및담배	제조업	6,029	125	625	420	858	1,235	338	-	2,428
섬유의복및가죽	산업	759	158	71	-	-	-	530	-	-
나무및나무제품	제조업 가구포함	364	129	126	109	-	-	-	-	-
종이및종이제품	제조업 인쇄출판	258	52	20	-	-	186	-	-	-
화학섬유석탄고무및	플라스틱제품제조업	1,372	12	39	58	-	-	-	-	1,263
비금속광물제품	제조업 (석유및석탄제품제외)	5,356	110	18	164	-	260	853	472	3,479
제1차	금속산업	61	11	-	50	-	-	-	-	-
조립	금속제품기계 및장비제조업	1,695	123	188	636	748	-	-	-	-
기타	제조업	152	-	-	-	152	-	-	-	-

자료 : 기획실

규모및산업중분류별급여액및생산비 (속)

단위 : 백만원

산업별	구분	생 산 비								
		계	5 ~ 9	10 ~ 19	20 ~ 49	50 ~ 99	100 ~ 199	200 ~ 299	300 ~ 499	500 명 이 상
총	계	132,429	3,703	5,540	12,307	18,290	43,934	6,627	732	41,296
광	업	393	77	305	11	-	-	-	-	-
석 탄 산	업	-	-	-	-	-	-	-	-	-
금 속 광	업	-	-	-	-	-	-	-	-	-
기 타 광	업	393	77	305	11	-	-	-	-	-
제 조	업	132,036	3,626	5,235	12,296	18,290	43,934	6,627	732	41,296
음식료품및담배제조업		103,630	1,518	3,369	6,479	16,101	42,967	2,697	-	30,499
섬유의복및가죽산업		1,624	564	167	-	-	-	893	-	-
나무및나무제품제조업 가구포함		2,919	575	990	1,354	-	-	-	-	-
종이및종이제품제조업 인쇄출판업		991	127	86	-	-	778	-	-	-
화학섬유석탈고무및 플라스틱제품제조업		5,764	33	49	1,472	-	-	-	-	4,210
비금속광물제품제조업 (석유및석탄제품제외)		12,172	426	147	1,154	-	189	3,037	732	6,587
제 1 차 금속 산업		109	14	-	95	-	-	-	-	-
조립 금속제품기계 및 장비 제조업		4,568	369	527	1,742	2,020	-	-	-	-
기 타 제 조	업	169	-	-	-	169	-	-	-	-

자료 : 기획실

XI . 전기 · 수도 및 건설업

68 . 용도별전력사용현황

단위 : MWH

구분 연도및 월별	계		주 택 용		공 공 용		서 어 비 스 업	
		점유율(%)		점유율(%)		점유율(%)		점유율(%)
1982	108,341	100	42,442	39.2	1,830	1.7	6,462	5.9
1983	124,997	100	43,281	34.6	3,216	2.6	7,661	6
1 월	9,489	-	3,150	-	181	-	575	-
2 "	9,555	-	3,189	-	183	-	587	-
3 "	9,609	-	3,250	-	182	-	577	-
4 "	9,687	-	3,293	-	187	-	606	-
5 "	9,966	-	3,356	-	196	-	589	-
6 "	10,616	-	3,930	-	183	-	562	-
7 "	10,802	-	3,955	-	186	-	665	-
8 "	10,890	-	4,018	-	190	-	683	-
9 "	11,702	-	3,826	-	430	-	703	-
10 "	11,043	-	3,756	-	431	-	703	-
11 "	11,017	-	3,667	-	433	-	705	-
12 "	11,255	-	3,891	-	434	-	706	-

자료 : 한국전력목포지점

용도별전력사용현황 (속)

단위 : MWH

구분 연도및 월별	산 업 용							
	소 계		농수산물		광업		제조업	
		점유율(%)		점유율(%)		점유율(%)		점유율(%)
1982	57,607	53.2	416	0.7	12	-	57,179	99.3
1983	70,839	56.8	441	0.6	12	-	70,386	99.4
1 월	5,583	-	33	-	1	-	5,549	-
2 "	5,596	-	39	-	1	-	5,556	-
3 "	5,600	-	28	-	1	-	5,571	-
4 "	5,601	-	39	-	1	-	5,561	-
5 "	5,825	-	41	-	1	-	5,783	-
6 "	5,941	-	36	-	1	-	5,904	-
7 "	5,996	-	30	-	1	-	5,965	-
8 "	5,999	-	36	-	1	-	5,962	-
9 "	6,113	-	42	-	1	-	6,270	-
10 "	6,153	-	31	-	1	-	6,121	-
11 "	6,208	-	37	-	1	-	6,170	-
12 "	6,224	-	49	-	1	-	6,174	-

자료 : 한국전력목포지점

68. 제조업중분류별전력사용량

단위 : MWH

구분 연도및 월별	계	음식료품 및 담배제조업	섬유의복 및 가죽산업	나무및나무 제품제조업 가구포함	종이및 종이제 품 제조업 인쇄및출판업
1982	57,179	37,624	10,807	1,716	286
1983	70,386	46,314	13,303	2,112	352
1 월	5,549	3,651	1,049	166	27
2 "	5,556	3,656	1,050	167	28
3 "	5,571	3,666	1,053	167	28
4 "	5,561	3,659	1,051	167	28
5 "	5,783	3,805	1,092	174	29
6 "	5,904	3,885	1,116	177	29
7 "	5,965	3,925	1,128	179	30
8 "	5,962	3,923	1,127	179	30
9 "	6,070	3,994	1,147	182	30
10 "	6,121	4,028	1,157	184	31
11 "	6,170	4,060	1,166	185	31
12 "	6,174	4,062	1,167	185	31

자료 : 한국전력목포지점

제조업중분류별전력사용량 (속)

단위 : MWH

구분 연도및 동별	화학물과 화학석유 석탄고무및플라스 틱 제품제조업	비금속광물제품 제조업석유 및 석탄제품제외	제1차 금속산업	조립 금속제품 기계 및 장비 제조업	기타제조업
1982	400	3,888	800	1,487	171
1983	493	4,786	985	1,830	211
1 월	39	377	78	144	16
2 "	39	378	78	144	17
3 "	39	379	78	145	17
4 "	39	378	78	145	17
5 "	40	393	81	150	17
6 "	41	401	83	154	18
7 "	42	406	83	155	18
8 "	42	405	83	155	18
9 "	43	413	85	158	18
10 "	43	416	86	159	18
11 "	43	420	86	160	18
12 "	43	420	86	161	19

자료 : 한국전력목포지점

70. 상수도 현황

단위 : km^3, m

구분 연도별	급수도시내 총인구 (인)	급수인구 (인)	보 급 율 (%)	시설용량 ($cm^3/일$)	급 수 량 ($m^3/일$)	1일1인당 급수량(ℓ)
1978	203,104	191,380	96.0	30,000	23,000	120.1
1979	210,922	204,637	97.0	30,000	23,000	112.0
1980	216,867	211,457	97.0	30,000	23,000	108.0
1981	226,747	219,457	96.7	65,000	27,000	123.0
1982	229,292	221,751	97.0	65,000	28,000	127.0
1983	228,075	220,607	97	65,000	33,100	150

자료 : 시설과

71. 하수도 현황

행정 구역별	행정구역 면적 (km^2) A	계획배수 면적 (km^2) B	배수면적 (km^2) B	도시인구 (천인) D	배수인구 (천인) E	계획하수 관거연장 (km) G
1978	33.86	10.84	6.92	211	177	48,530
1979	35.13	10.84	6.92	216	184	48,530
1980	35.14	11.17	6.92	222	189	48,530
1981	35.14	11.17	6.92	227	200	222,242
1982	35.17	11.17	6.92	229	203	222,242
1983	33.86	11.17	6.92	208	204	222

행정 구역별	시 설 하 수 관 거 연 장 (km) G	하 수 도 보 급 율 (%)		
		배수면적기준 ($C/B \times 100$)	배수인구기준 ($E/D \times 100$)	하수관거기준 ($G/F \times 100$)
1978	14,381	62	83.9	57
1979	14,520	62	84.9	59
1980	14,520	62	85.1	61
1981	144,420	62	88.2	65
1982	153,997	62	88.0	69.0
1983	169.2	62	89.2	76.1

자료 : 건설과

72. 급수 사용량

단위 : m³

구분 연도별	총 계	가 사용	영 업 용		목 욱 탕	
			1 종	2 종	갑	을
1978	6,452,925	2,786,199	670,411	853,788	4,715	150,083
1979	6,838,726	3,063,743	805,956	889,090	13,387	194,388
1980	6,884,344	3,082,197	811,220	786,613	4,294	162,300
1981	7,205,471	2,859,427	277,041	1,637,827	118,991	33,034
1982	5,700,100	3,014,261	231,645	1,788,148	116,445	60,281
1983	6,910,000	3,786,000	268,000	2,098,000	219,000	55,000

구분 연도별	공 설 공 용	공 공 용	일 시 급 수	사 설 소 화 전
1978	207,606	275,027	39,310	1,465,786
1979	220,237	1,512,556	56,075	83,294
1980	226,898	294,578	47,675	1,468,569
1981	242,367	375,314	35,847	1,625,623
1982	-	360,640	38,690	-
1983	-	428,000	56,000	-

자료 : 수도과

73. 급수사용료부과현황

단위 : 천원

구분 연도별	계	가 사용	영 업 용		목 욱 탕	
			1 종	2 . 3 종	갑	을
1978	473,443	196,515	83,209	103,491	1,364	18,113
1979	896,518	368,327	166,681	182,606	3,383	30,171
1980	1,348,705	560,328	262,554	250,838	1,436	57,459
1981	1,972,540	701,133	100,316	778,546	46,102	24,101
1982	2,184,212	887,227	96,436	899,049	60,261	53,512
1983	2,874,482	1,165,753	123,310	1,181,004	125,052	53,851

자료 : 수도과

급수사용료부과현황 (속)

구분 연도별	공 공 용	공 설 공 용	일 시 급 수	사설소화전
1978	26,354	16,058	6,326	22,013
1979	46,147	26,116	17,447	55,640
1980	73,629	39,783	17,084	85,594
1981	126,191	57,451	17,529	121,171
1982	140,395	-	47,332	-
1983	189,815	-	35,697	-

자료 : 수도과

74 . 쓰레기수거실적

단위 :

구분 연도별	청소구역내 가 구 수	청소구역내 인 구	배 출 량	수 거 량	수 거 율
1978	35,459	178,000	69,287	58,473	84
1979	40,526	190,577	71,240	62,604	87
1980	42,963	210,917	80,665	76,650	95
1981	42,963	210,917	94,900	91,980	69.9
1982	42,937	217,045	74,552	72,316	97
1983	44,854	210,817	96,874	93,698	97

구분 연도별	수 거 차 보유 대 수		연수거회수	연수거인부	특수청소 대책지역
	자 동 차	수 하 차			
1978	8	95	17,520	47,085	-
1979	10	95	21,900	54,750	-
1980	9	74	22,925	40,150	-
1981	11	86	24,090	94,170	-
1982	11	83	24,090	94,170	-
1983	13	83	70,080	82,125	26

자료 : 청소과

75. 배수관및송수관현황

단위 : m

구분 연도별	송 수 설 비					
	계	흙 관	주 철 관	다타일관	강 관	기 타
1978	83,377	64,270	8,850	-	10,257	-
1979	100,874	67,870	9,272	-	25,044	-
1980	119,877	67,870	9,272	16,789	25,946	-
1981	120,441	67,870	9,272	16,789	26,200	-
1982	123,593	59,249	6,042	15,789	33,010	9,503
1983	123,593	59,249	6,042	15,789	33,010	9,503

구분 연도별	배 수 설 비				
	계	주 철 관	다타일관	강 관	P·V·C
1978	59,098	40,557	-	270	18,271
1979	64,778	46,237	-	270	18,271
1980	68,028	49,487	-	270	18,271
1981	73,532	54,991	-	270	18,271
1982	75,810	42,337	5,932	270	27,271
1983	104,957	38,216	40,020	-	26,621

구분 연도별	급 수 설 비			
	계	광 관	P·V·C	기 타
1978	435,000	321,500	113,500	-
1979	450,258	311,200	139,058	-
1980	474,452	300,200	174,252	-
1981	532,980	290,200	242,780	-
1982	592,078	439	250,639	-
1983	631,740	260,202	367,732	3,806

자료 : 시설과

76 . 분뇨수거실적

단위 :

구분 연도별	수거구역내		배출량	비수거량	자연처리	수거량
	가	구				
1978	35,459	178,000	64,970	2,670	12,994	49,306
1979	40,526	190,577	69,350	2,850	13,870	52,630
1980	42,963	210,917	76,650	3,150	15,330	58,170
1981	42,963	210,917	76,650	3,992	3,700	68,958
1982	42,937	217,045	83,688	4,000	3,800	75,888
1983	44,854	210,817	77,015	3,000	37,515	36,500

구분 연도별	수거율	수거차보유대수		연수거회수		연수거인부
		재래식	흡인식	재래식	흡인식	
1978	75	35	10	6,237	8,431	15,761
1979	75	35	11	6,458	8,827	15,770
1980	75	25	10	6,940	7,970	15,045
1981	83.9	1	10	960	9,720	15,277
1982	90.7	25	11	182	9,720	-
1983	47	25	11	250	110	20,440

자료 : 청소과

77 . 토목공사집행

단위 : 천원

구분 연도별	계		도로공사		교량공사	
	건수	공사비	건수	공사비	건수	공사비
1978	45	536,478	2	346,211	-	-
1979	50	321,504	5	172,321	-	-
1980	55	1,351,857	3	538,148	-	-
1981	8	1,333,457	-	-	-	-
1982	1	363,000	-	-	-	-
1983	5	788,387	3	428,637	-	-

자료 : 건설과

토목공사집행(속)

단위:천원

구분 연도별	포 장 공 사		하 수 도 공 사	
	건 수	공 사 비	건 수	공 사 비
1978	32	135,267	11	55,000
1979	29	90,383	16	58,800
1980	27	136,709	25	677,000
1981	8	1,333,457	14	344,000
1982	1	363,000	-	-
1983	2	359,750	-	-

자료:건설과

78. 아파트건립현황

단위:

구분 연도별	동 수	가 구 수	면 적 가 구 수			
			15평미만	15~20미만	20~30미만	30~40미만
1978	6	178	120	8	61	5
1979	6	178	170	8	-	-
1980	16	720	720	-	-	-
1981	5	138	-	138	-	-
1982	3	130	-	130	-	-
1983	5	371	-	371	-	-
주 공	5	371	-	371	-	-

자료:주택과

79. 도로현황

단위:m

구분 연도별	합 계			
	계	포 장	미 포 장	미 계 통
1978	104,667	44,685	28,833	31,149
1979	104,667	44,984	28,534	31,149
1980	104,667	44,984	28,534	31,149
1981	105,791	46,904	28,120	30,767
1982	108,941	48,346	29,203	31,392
1983	122,726	57,959	33,323	31,444

자료:건설과

도로 현황

단위 : m

구분 연도별	고속도로	일 반 국 도			
		계	포 장	미 포 장	미 개 통
1978	-	8,485	7,748	-	737
1979	-	8,485	7,748	-	737
1980	-	8,485	7,748	-	737
1981	-	8,235	7,135	1,100	-
1982	-	8,235	7,135	1,100	-
1983	-	8,235	7,135	1,100	-

자료 : 건설과

구분 연도별	지 방 도			
	계	포 장	미 포 장	미 계 통
1978	1,410	-	1,410	-
1979	1,410	-	1,410	-
1980	1,410	-	1,410	-
1981	2,760	613	1,410	737
1982	2,260	613	910	737
1983	2,260	613	910	737

구분 연도별	시 군 도			
	계	포 장	미 포 장	미 계 통
1978	94,772	36,937	27,423	30,412
1979	94,772	36,937	27,423	30,412
1980	94,772	37,236	27,124	30,412
1981	94,796	30,156	26,610	30,030
1982	98,446	40,598	27,193	30,655
1983	112,231	50,211	31,313	30,707

자료 : 건설과

80 . 교량현황

단위 : m

구분 연도별	합 계					
	계		가 설		미 가 설	
	개 소	연 장	개 소	연 장	개 소	연 장
1978	3	81.1	3	81.1	3	81.1
1979	3	81.1	3	81.1	3	81.1
1980	3	81.1	3	81.1	3	81.1
1981	3	81.1	3	81.1	3	81.1
1982	3	81.1	3	81.1	3	81.1
1983	2	71.1	2	71.1	-	-

구분 연도별	시 도					
	계		가 설		미 가 설	
	개 소	연 장	개 소	연 장	개 소	연 장
1978	2	71.1	2	71.1	-	-
1979	2	71.1	2	71.1	-	-
1980	2	71.1	2	71.1	-	-
1981	2	71.1	2	71.1	-	-
1982	2	71.1	2	71.1	-	-
1983	2	71.1	2	71.1	-	-

구분 연도별	지 방 도					
	계		가 설		미 가 설	
	개 소	연 장	개 소	연 장	개 소	연 장
1978	1	10	1	10	-	-
1979	1	10	1	10	-	-
1980	1	10	1	10	-	-
1981	1	10	1	10	-	-
1982	1	10	1	10	-	-
1983	-	-	-	-	-	-

자료 : 건설과

81 . 건설기술자자격면허현황

단위 : 명

구분 연도별	합 계				토 목			
	계	기술사	기사1급	기사2급	계	기술사	기사1급	기사2급
1978	95	-	20	75	36	8	28	-
1979	96	-	18	78	35	6	29	-
1980	148	-	24	124	32	8	44	-
1981	53	-	14	39	32	8	24	-
1982	122	2	26	96	48	11	37	-
1983	129	-	27	102	53	-	11	42

구분 연도별	전 측			기 계		
	계	기사1급	기사2급	계	기사1급	기사2급
1978	56	10	46	2	1	1
1979	60	11	49	1	1	-
1980	95	15	80	1	1	-
1981	19	4	15	1	1	-
1982	69	13	56	4	3	1
1983	73	14	59	1	-	1

구분 연도별	조 경 사				지 역 및 도 시 계 획			
	계	기술사	기사1급	기사2급	계	기술사	기사1급	기사2급
1978	-	-	-	-	-	-	-	-
1979	-	-	-	-	-	-	-	-
1980	-	-	-	-	-	-	-	-
1981	-	-	-	-	-	-	-	-
1982	-	-	-	-	2	-	1	-
1983	1	-	1	-	1	-	1	-

자료 : 건설과 총무과

82. 중기 등록현황

구분 연도별	총 계	불도자	로 다	모 - 터		기 중 기	쇄 석 기
				그	레이더		
1978	31	3	8	-	-	4	-
1979	35	2	6	-	-	8	-
1980	40	2	6	-	-	9	-
1981	58	2	19	-	-	10	1
1982	62	2	25	-	-	10	1
1983	74	2	28	-	-	11	1

구분 연도별	덤프트럭	공기압축기	로올러	굴삭기	지게차	노상안전기
1979	2	5	1	2	-	9
1980	3	5	1	3	-	11
1981	-	5	-	8	13	-
1982	-	5	1	5	13	-
1983	1	5	1	7	18	-

자료 : 건설과

83. 도시계획현황

단위 : ha

구분 연도별	계획연구	계획면적	용 도 지 역				
			주 거	상 업	공 업	자연녹지	생산녹지
1978	220,660	33.19	7.75	0.91	2.49	20.73	1.31
1979	229,800	33.19	7.75	0.91	2.52	20.70	1.31
1980	239,000	33.19	7.75	0.91	2.52	20.70	1.31
1981	285,000	33.19	7.68	0.99	2.52	20.67	1.31
1982	285,000	33.19	7.72	0.99	2.53	20.64	1.31
1983	285,000	33.19	7.72	0.99	2.52	20.64	1.32

84 . 건축허가현황

단위 : 동, m²

연별및 용도별	신 축				증 축 개 축 기 타				
	계	철근 철골조	조적조	목 조	계	철근 철골조	조적조	목 조	기타
1978 동 수	762	231	498	33	372	84	257	31	-
연면적	100,383	30,432	65,604	4,347	49,006	11,066	33,856	4,084	-
1979 동 수	730	193	518	19	360	89	228	43	-
연면적	89,259	23,599	63,336	2,324	44,018	10,882	27,878	5,258	-
1980 동 수	783	175	552	56	313	86	198	29	-
연면적	123,427	29,595	85,006	8,826	49,333	15,555	29,208	4,570	-
1981 동 수	391	119	225	17	217	95	106	16	-
연면적	67,931	44,162	21,963	1,806	34,826	24,322	8,682	1,222	-
1982 동 수	737	89	639	9	236	77	131	27	1
연면적	89,589	36,788	52,240	561	34,826	23,751	8,129	2,816	130
1983 동 수	615	182	432	1	212	44	156	10	2
연면적	109,757	52,711	56,975	71	25,539	14,993	9,457	801	288
주 거 용									
동 수	519	108	411	-	121	7	112	2	-
연면적	66,276	12,457	53,819	-	6,765	1,803	4,860	102	-
농림수산업용									
동 수	1	-	1	-	2	1	-	1	-
연면적	99	-	99	-	606	484	-	122	-
광 공업 용									
동 수	3	- 3	-	-	6	3	3	-	-
연면적	639	639	-	-	1,378	928	450	-	-
상 업 용									
동 수	74	56	18	-	68	26	37	4	1
연면적	27,877	25,132	2,745	-	11,492	7,532	3,404	383	173
공 공 용									
동 수	-	-	-	-	3	1	-	2	-
연면적	-	-	-	-	1,449	1,335	-	114	-
문 교 용									
동 수	2	2	-	-	5	4	1	-	-
연면적	1,814	1,814	-	-	2,154	1,850	304	-	-
사 회 용									
동 수	10	9	1	-	4	2	2	-	-
연면적	10,843	10,776	67	-	1,422	1,061	361	-	-
기 타									
동 수	6	4	1	1	3	-	1	1	1
연면적	2,209	1,893	245	71	273	-	78	80	115

자료 : 주택과

건축허가현황 (속)

단위 : 동, m²

연별및 용도별	대 수 선					합 계				
	계	철근 철골조	조적조	목 조	기 타	계	철근 철골조	조적조	목 조	기 타
1978 동 수	29	7	12	10	-	1,163	322	767	74	-
연면적	3,819	922	1,580	1,317	-	153,208	42,420	101,040	9,748	-
1979 동 수	8	2	5	1	-	1,098	284	751	63	-
연면적	978	245	611	122	-	134,055	34,726	91,825	7,704	-
1980 동 수	19	5	11	3	-	1,115	266	761	88	-
연면적	2,995	788	1,734	473	-	215,755	45,938	155,948	13,869	-
1981 동 수	41	2	25	13	1	649	216	386	46	1
연면적	2,721	88	1,861	742	30	105,058	68,572	32,686	3,770	30
1982 동 수	16	10	5	1	-	989	176	775	37	1
연면적	871	540	165	166	-	125,286	61,079	60,534	3,543	130
1983 동 수	11	4	5	2	-	839	231	593	13	2
연면적	3,395	1,591	1,693	112	-	139,010	69,613	68,125	984	288
주 거 용										
동 수	2	1	1	-	-	642	116	524	2	-
연면적	134	105	29	-	-	73,175	14,365	58,708	102	-
농림수산업용										
동 수	-	-	-	-	-	3	1	1	1	-
연면적	-	-	-	-	-	705	484	99	122	-
광 공업 용										
동 수	2	1	1	-	-	11	7	4	-	-
연면적	1,514	704	810	-	-	3,531	2,271	1,260	-	-
상 업 용										
동 수	7	2	3	2	-	149	84	58	6	1
연면적	1,748	782	854	112	-	41,117	33,446	7,003	495	173
공 공 용										
동 수	-	-	-	-	-	3	1	-	2	-
연면적	-	-	-	-	-	1,449	1,336	-	114	-
문 교 용										
동 수	-	-	-	-	-	7	6	1	-	-
연면적	-	-	-	-	-	3,968	3,664	304	-	-
사 회 용										
동 수	-	-	-	-	-	14	11	3	-	-
연면적	-	-	-	-	-	12,265	11,837	428	-	-
기 타										
동 수	-	-	-	-	-	9	4	2	2	1
연면적	-	-	-	-	-	2,482	1,893	323	151	115

자료 : 민원실

X. 운수 및 통신

85. 자동차등록현황

단위 : 대

구분 연도별	총 계				승 용 차			
	계	관 용	자가용	영업용	계	관 용	자가용	영업용
1978	1,487	97	676	714	491	31	222	238
1979	1,881	74	1,104	703	641	34	362	245
1980	2,116	80	1,261	775	741	31	408	303
1981	2,240	91	1,352	797	756	32	424	300
1982	2,648	82	1,615	951	926	32	490	404
1983	3,115	121	1,884	1,110	1,076	32	574	470

구분 연도별	버 스				화 물 차	
	계	관 용	자가용	영업용	계	관 용
1978	117	28	14	75	878	37
1979	123	4	25	94	1,116	36
1980	139	7	27	105	1,233	41
1981	179	9	48	122	1,301	49
1982	256	9	102	145	1,461	40
1983	349	27	171	151	1,687	62

구분 연도별	화 물 차		특 수 차			
	자가용	영업용	계	관 용	자가용	영업용
1978	440	401	1	1	-	-
1979	716	364	1	-	1	-
1980	825	367	3	1	2	-
1981	877	375	4	1	3	-
1982	1,019	402	5	1	4	-
1983	1,136	489	3	-	3	-

자료 : 민원실

86 . 영업용자동차업종별수송실적

단위 : 여객 : 인
화물 : 톤

구분 연도 및 월별	여객			
	계		시외버스	
	보유대수	수송량	보유대수	수송량
1978	314	24,025,922	6	1,043,497
1979	329	22,236,702	6	821,854
1980	403	33,408,070	15	1,608,161
1981	424	35,258,179	17	1,768,977
1982	558	43,008,319	19	1,977,107
1983	612	49,730,142	19	2,168,302
1월	551	4,212,272	19	191,118
2	"	4,203,621	"	182,467
3	"	4,010,985	"	203,184
4	"	4,217,568	"	184,164
5	"	4,255,219	"	225,349
6	564	4,217,102	"	206,148
7	571	4,197,974	"	187,174
8	"	4,199,222	"	188,022
9	"	4,230,483	"	189,199
10	"	4,240,401	"	199,117
11	552	4,117,180	7	106,180
12	612	4,115,957	7	106,180

자료 : 상공운수과

영업용자동차업종별수송실적(속)

단위 : 여객 : 인
화물 : 톤

구분 연도및 월별	여객					
	시 내 버 스		택 시		전 세	
	보유대수	수송량	보유대수	수송량	보유대수	수송량
1978	63	18,305,963	235	4,676,462	-	-
1979	72	17,713,398	241	3,701,450	-	-
1980	76	20,995,859	302	10,804,050	-	-
1981	95	21,695,728	302	11,793,474	-	-
1982	104	24,894,000	404	15,932,942	22	204,270
1983	110	29,663,886	469	17,643,584	26	254,370
1월	103	2,480,400	407	1,519,557	26	21,197
2	"	2,134,100	"	1,410,021	"	21,197
3	"	2,272,800	"	1,427,371	"	11,043
4	"	2,480,600	"	1,519,574	"	33,230
5	"	2,780,472	"	1,620,478	"	40,113
6	"	2,681,432	420	1,310,311	"	21,197
7	110	2,374,341	"	1,519,557	"	11,043
8	110	2,210,321	"	1,519,557	"	11,043
9	"	2,647,820	"	1,434,578	"	31,110
10	"	2,641,000	"	1,324,489	"	31,110
11	"	2,480,400	469	1,519,557	"	11,043
12	"	2,480,200	469	1,519,534	"	11,043

자료 : 상공운수과

영업용자동차업종별수송실적

단위 : 여객 : 인
화물 : 톤

연도및 월별	구분					
	화		물		구	
	계	노	선	구	역	역
	보유대수	수송량	보유대수	수송량	보유대수	수송량
1978	325	920,710	-	-	325	920,710
1979	406	1,140,860	-	-	406	1,140,860
1980	361	843,514	-	-	361	843,514
1981	419	1,123,251	-	-	419	1,231,251
1982	402	1,313,529	-	-	402	1,313,529
1983	421	1,423,730	-	-	421	1,423,730
1 월	405	118,644	-	-	405	118,644
2 "	"	118,644	-	-	"	118,644
3 "	"	118,600	-	-	"	118,600
4 "	"	118,688	-	-	"	118,688
5 "	421	118,640	-	-	"	118,640
6 "	"	118,640	-	-	"	118,640
7 "	"	116,644	-	-	421	116,644
8 "	"	116,644	-	-	"	116,644
9 "	"	120,644	-	-	"	120,644
10 "	"	120,644	-	-	"	120,644
11 "	"	118,644	-	-	"	118,644
12 "	"	118,646	-	-	"	118,646

자료 : 상공운수과

87. 철도수송실적

여객:인
단위: 화물:톤
금액:천원

연도및 역별	여객		
	승차인원	강차인원	여객수입
1978	1,771,496	1,538,953	1,266,208
1979	1,991,000	1,493,561	2,325,738
1980	1,672,802	1,469,692	1,931,807
1981	1,776,000	1,769,000	2,426,789
1982	1,686,328	1,629,254	2,602,728
1983	1,547,990	1,494,238	3,063,214
동목포	217,225	146,232	37,084
목포	1,330,765	1,348,006	3,026,130

연도및 역별	화물		
	발송톤수	도착톤수	화물수입
1978	164,794	171,258	287,643
1979	249,550	190,777	380,067
1980	336,452	158,732	563,595
1981	158,372	132,382	341,107
1982	173,513	146,340	471,347
1983	240,055	178,893	695,710
동목포	-	-	-
목포	240,055	178,893	695,710

자료: 목포역·동목포역

88 . 관 광 객 현 황

구분 연도 및 월별	관 광 객 (명)		
	계	내 국 인	외 국 인
1978	1,955,814	1,954,814	1,100
1979	971,680	970,452	1,228
1980	1,205,688	1,205,132	556
1981	939,000	937,845	1,155
1982	977,150	975,740	1,410
1983	1,297,620	1,296,268	1,352
1 월	13,400	13,302	98
2 "	14,200	14,133	87
3 "	23,320	23,215	105
4 "	205,065	204,948	117
5 "	286,190	286,066	124
6 "	114,747	114,639	108
7 "	204,099	204,001	98
8 "	152,433	152,344	89
9 "	65,461	65,333	128
10 "	92,040	91,857	183
11 "	71,497	71,390	147
12 "	55,148	55,080	68

자료 : 문화공보실

89. 우편관서현황

단위: 개소

구분 연도별	우 편 관 서					
	계	일 반	별 정	군 사	분 국	분 실
1978	4	4	-	-	-	-
1979	4	4	-	-	-	-
1980	4	4	-	-	-	-
1981	4	4	-	-	-	-
1982	4	4	-	-	-	-
1983	4	4	-	-	-	-

자료: 목포우체국

90. 우편물취급상황

단위: 천통

구분 연도별	국 내				
	총 계	접 수	배 달	보 통	통 계
1978	9,296	4,602	4,693	3,609	3,883
1979	10,714	4,970	5,743	4,543	5,291
1980	11,026	5,221	5,804	4,901	5,343
1981	12,461	5,494	6,967	5,039	6,570
1982	12,104	5,566	6,538	5,138	6,086
1983	11,259	5,112	6,147	4,677	5,713

구분 연도별	국 내			
	특 수	수 배 달	소 수	포 배 달
1978	360	354	39	50
1979	380	397	47	55
1980	299	406	20	54
1981	409	338	46	59
1982	377	389	51	63
1983	387	374	48	60

자료: 목포우체국

우편물취급상황(속)

단위 : 통

구분 연도별	국 제								
	총 계			보 통		특 수		소 포	
	계	접 수	배 달	접 수	배 달	접 수	배 달	접 수	배 달
1978	21	21	-	20	-	-	-	1	1
1979	23	23	-	22	-	-	-	1	1
1980	56	35	21	35	20	-	-	-	-
1981	64	36	28	34	26	1	1	1	1
1982	95	50	45	48	43	1	1	1	1
1983	100,947	56,187	44,760	54,822	43,582	716	649	649	529

※ 1982년도까지 단위 천통임

자료 : 목포우체국

91 . 전화기보유및전화가입자현황

구분 연도별	양 식 별 보 유 현 황				시 설 수
	계	자 동 식	공 전 식	자 석 식	
1978	10,434	10,434	-	-	-
1979	14,150	14,150	-	-	-
1980	17,311	17,311	-	-	-
1981	22,142	22,142	-	-	22,000
1982	32,084	32,084	-	-	32,000
1983	36,631	36,631	-	-	42,000

구분 지역별	가 입 자 수			공 중 전 화
	계	업 무 용	주 택 용	
1978	10,434	5,558	4,876	304
1979	14,150	6,782	7,368	373
1980	17,311	8,074	9,237	548
1981	21,705	7,858	13,847	600
1982	26,690	8,523	18,167	690
1983	31,088	9,521	21,567	813

자료 : 목포전신전화국

92 . 국내전보취급현황

단위 :

구분 연도별	총 계	발 신			수 신		
		계	유 료	무 료	계	유 료	무 료
1978	148,869	55,557	52,938	4,469	88,740	66,424	23,316
1979	143,626	50,393	49,983	4,410	93,233	72,823	20,410
1980	134,958	44,833	40,856	3,977	90,125	78,781	11,344
1981	124,221	41,479	38,261	3,218	82,742	39,977	42,765
1982	94,125	44,700	42,551	2,149	49,425	47,400	2,025
1983	76,843	43,383	38,717	1,666	36,460	34,141	2,319

자료 : 목포전신전화국 목포우체국

93 . 우편요금수입현황

단위 : 천원

구분 연도별	총 계			보 통		
	계	국 내	국 제	계	국 내	국 제
1978	85,808	78,039	7,769	70,889	65,137	5,752
1979	90,468	83,163	7,305	72,818	67,833	4,985
1980	132,047	117,904	14,143	108,434	96,806	11,628
1981	250,104	229,407	20,697	147,996	135,255	12,741
1982	416,855	338,733	28,122	243,876	225,561	18,315
1983	467,896	428,581	39,315	231,029	207,713	23,316

구분 연도별	특 수			소 포		
	계	국 내	국 제	계	국 내	국 제
1978	9,969	9,792	177	4,950	3,110	1,840
1979	12,012	11,795	217	5,683	3,535	2,103
1980	15,938	15,769	169	7,675	5,329	2,346
1981	73,578	72,847	731	28,530	21,305	7,225
1982	132,703	130,959	1,744	40,276	32,213	8,063
1983	185,575	178,807	6,768	51,292	42,061	9,231

자료 : 목포우체국

XI. 보건 및 사회복지

94. 의료기관분포현황

연도 및 동별	구분		종합 병원		병 원		의원	특수 병원	치과 병의원	한방 병의원	조산소	보건소
	개소	병상수	개소	병상수								
1978	-	-	10	589	38	1	6	5	11	1		
1979	-	-	10	589	39	1	5	5	11	1		
1980	-	-	11	588	39	1	6	5	11	1		
1981	-	-	10	566	43	1	6	4	11	1		
1982	-	-	8	433	45	1	6	5	12	1		
1983	1	200	7	224	41	1	4	6	11	1		
용당 1동					2						1	
용당 2동					1					1	2	
산정 1동	1	200			1						1	
산정 2동					1		1	1				
대성 2동						1						
북교동											1	
남교동			1	22	1					1	3	
호남동			2	31	12							
죽동					5		1					
무안동			1	52	12		1					
영해동			1	21	3		1	2	2			
유달동			1	18	2							
죽교 2동					1						1	
이로동			1	80								1

자료 : 보건소

95 . 보건소 요원 현황

구분 연도별	계	의 사	치과 의사	약 사	임 상 병리사	방사선사	가족계획요원	
							간호원	간 호 보조원
1978	41	1	-	-	1	1	1	6
1979	41	1	-	-	1	1	1	6
1980	40	1	-	-	1	1	1	6
1981	40	1	-	-	2	-	2	7
1982	21	1	-	1	3	1	2	6
1983	18	1	-	-	2(2)	1	3	6

구분 연도별	모 자 보 건 요 원			결 핵 관 리 요 원			기 타
	간호원	간호보조원	기 타	간호원	간호보조원	기 타	
1978	-	-	-	-	6	1	24
1979	-	-	-	-	6	1	24
1980	-	-	-	-	6	1	23
1981	-	-	-	1	5	1	21
1982	2	-	-	1	4	-	-
1983	-	-	-	1	4	-	-

자료 : 보건소

96. 보건소 사업 실적

단위 : 명

구분 연도별	집 단 점 진 수			
	총 계	결 핵	성 병	기 타
1978	22,164	10,156	10,419	2,039
1979	24,814	12,544	10,297	1,973
1980	22,454	11,804	8,381	2,269
1981	8,954	5,775	3,179	-
1982	18,516	8,365	10,151	-
1983	23,243	11,731	11,512	-

자료 : 보건소

보건소 사업 실적(속)

단위 : 명

구분 연도별	환 자 치 료 연 인 원						
	총 계	결 핵	성 병	소아과	산부인과	기생충병	기 타
1978	37,548	5,324	635	299	12	25,833	5,445
1979	8,768	661	397	-	-	7,710	-
1980	8,995	5,439	861	526	5	-	2,224
1981	8,146	871	760	195	-	6,320	-
1982	20,635	6,228	4,063	220	9	3,125	6,930
1983	35,556	5,160	15,071	-	-	1,636	13,689

자료 : 보건소

97 . 의 료 인 분 포 상 황

단위 : 명

구분 연도별	총 계	의 사				
		의 사	한지의사	치과의사	한지치과의사	한 의 사
1978	193	69	-	6	-	4
1979	157	67	-	-	-	4
1980	172	66	-	-	-	3
1981	186	60	-	-	-	5
1982	281	66	-	8	-	5
1983	358	88	-	6	-	6

구분 지역별	의 료 인 분 포				
	한지한의사	약 사	조 산 원	간 호 원	기 타
1978	-	-	17	97	-
1979	-	-	17	63	-
1980	-	93	14	84	-
1981	-	103	13	102	-
1982	-	81	13	108	-
1983	-	95	26	137	-

자료 : 보건소

98 . 의약품 제조 및 판매

단위 : 개소

연도별	제 조 업 소			관 매 업 소					의료용구 위생용품
	계	의약품	의약품소분	계	약 국	도매상	약종상	한약업자	
1978	1	1	-	121	69	9	10	33	-
1979	1	1	-	125	73	14	8	30	-
1980	1	1	-	151	77	13	8	53	-
1981	1	1	-	186	85	7	7	49	38
1982	2	1	1	188	81	7	7	49	44
1983	1	1	-	192	82	7	7	48	48
용당1동					5				2
용당2동					3				1
산정1동					7				3
산정2동					5				1
산정3동					2			2	
대성1동					2			1	1
대성2동					1			2	
양 동					3			1	1
북 교 동					4			1	
남 교 동		1			3	1	1	5	9
호 남 동					7	1		6	8
죽 동					3			3	11
무 안 동					3		1	2	7
동 명 동					2			2	1
영 해 동					7	4		5	1
유 달 동					5	1		4	
만 호 동					7			5	1
서 산 동					4		1	3	
은 금 동								1	
죽 교 1 동					3		1	1	
달 성 동							1		
이 료 동					5		2	3	
연 동					1				1

자료 : 보건소

99 . 예방접종 실적

단위 : 명

구분 연도별	연말 현재							일본 뇌염	기타
	장티푸스	콜레라	D·T	D·P·T	소아마비	B·C·G	계		
1978	47,110	21,021	-	18,955	13,062	16,936	-	-	
1979	41,662	42,177	-	12,689	12,317	19,730	-	6,295	
1980	49,017	333,203	5,492	9,880	14,938	11,745	-	25,178	
1981	45,843	85,763	5,931	14,782	15,930	10,268	-	24,484	
1982	2,881	38,802	3,501	9,134	15,447	10,498	-	5,691	
1983	13,048	42,789	4,957	13,842	16,885	10,397	30,572	242	

자료 : 보건소

100 . 결핵환자현황

단위 : 명

구분 연도별	연말 현재				계
	총 계	양 성	음 성	요 관찰 자	
1978	717	307	152	258	644
1979	743	280	188	275	677
1980	852	301	177	374	715
1981	871	293	217	361	679
1982	828	277	247	304	847
1983	831	207	223	401	860

구분 연도별	증 가				
	검진발견		전 입	복 귀	기 타
	객 담	X - 선			
1978	139	484	8	13	-
1979	99	559	4	14	1
1980	107	598	5	5	-
1981	99	563	7	10	-
1982	83	493	11	39	221
1983	76	516	18	33	217

자료 : 보건소

결핵환자현황 (속)

단위 : 명

구분 연도별	감				소	
	계	완치	사망	전출	중단	기타
1978	553	362	23	40	117	-
1979	361	197	22	30	102	-
1980	421	271	25	21	93	11
1981	421	271	25	21	93	11
1982	890	304	15	18	91	462
1983	855	365	16	16	86	372

자료 : 보건소

101 . 부정의료업자단속실적

단위 : 명

구분 연도별	적발상황				
	계	무면허업자	표방위반	시설위반	기타
1978	-	-	-	-	-
1979	10	6	-	4	-
1980	15	12	-	3	-
1981	12	3	1	5	3
1982	9	-	2	4	5
1983	12	3	-	4	4

부정의료업자단속실적 (속)

단위 : 명

부정 연도별	처리상황					
	계	고발	폐쇄	업무정지	시설개수	훈계
1978	4	-	-	-	-	4
1979	12	6	-	1	5	-
1980	-	-	-	-	-	-
1981	-	-	-	-	-	-
1982	9	-	-	-	3	6
1983	12	2	2	-	4	4

자료 : 보건소

102. 가족계획사업실적

단위 : 명

구분 지역별	총 계	불 임 시 술		
		계	정 관	난 관
1978	20,204	674	124	550
1979	16,672	712	82	630
1980	15,985	1,085	120	965
1981	15,343	906	131	775
1982	15,558	1,179	170	1,009
1983	16,441	2,096	486	1,610

구분 연도별	자궁내장치시술	콘 돔	먹는피임약	월경조정시술
1978	2,040	8,400	8,730	360
1979	1,300	6,380	7,840	440
1980	1,300	5,640	7,540	420
1981	960	5,840	7,280	357
1982	819	5,880	7,130	550
1983	1,226	7,560	4,459	1,100

103. 제1·2종 법정전염병발생 및 사망현황

단위 : 명

구분 연도별	1 종 전 염 병			
	장 티 푸 스		콜 레 라	
	발 생	사 망	발 생	사 망
1978	1	-	-	-
1979	-	-	-	-
1980	-	-	94	2
1981	-	-	-	-
1982	-	-	-	-
1983	-	-	-	-

자료 : 보건소

제 1 . 2 종 법정전염병발생및 사망현황 (속)

단위 : 명

구분 연도별	2 종 전 염 병									
	백 일 해		홍 역		유행성이하선염		기 타		일 본 뇌 염	
	발생	사망	발생	사망	발생	사망	발생	사망	발생	사망
1978	8	-	-	-	-	-	-	-	-	-
1979	-	-	-	-	-	-	-	-	-	-
1980	-	-	-	-	-	-	-	-	-	-
1981	-	-	-	-	-	-	-	-	-	-
1982	6	-	143	-	3	-	11	-	-	-
1983	-	-	4	-	-	-	-	-	3	1

자료 : 보건소

104 . 식품접객업소현황

단위 : 개소

구분 연도별	계	전 문 음식점	유 흥 음 식 점					과 자 영업용	다 병 업
			대중음식점	인삼찜집	간이주점	일반유흥음식점			
						음식점	무도유흥음식점		
1978	559	14	445	-	-	12	-	18	63
1979	612	16	496	-	-	12	-	21	67
1980	708	30	554	-	-	12	-	17	95
1981	785	30	594	-	-	12	-	18	120
1982	939	41	726	-	-	15	-	17	140
1983	810	42	553	4	30	14	3	13	151

자료 : 보건소

105 . 환경위생관계영업소현황

단위 : 개소

구분 연도별	총 계	숙 박 업				이 . 미 용 업		
		계	호텔	여 관	여인숙	계	이용업	미용업
1978	638	288	2	33	253	311	173	138
1979	640	295	-	38	257	308	170	138
1980	702	311	-	51	259	335	175	160
1981	775	333	-	71	262	375	196	179
1982	870	344	-	80	264	441	212	229
1983	926	346	-	83	263	456	214	242

자료 : 보건과

환경위생관계 영업소현황 (속)

(단위 : 개소)

구분 연도별	목 목 탕 업				유 기 장 업			
	계	공동탕	가족탕	수영장	계	당구장	전자유기장	기 타
1978	25	21	3	1	14	12	2	-
1979	26	22	3	1	15	12	3	-
1980	26	22	3	1	30	27	3	-
1981	26	25	3	1	41	38	3	-
1982	34	34	-	-	51	48	3	-
1983	38	38	-	-	86	81	3	2

자료 : 보건과

106. 의료보험조합 및 수혜자현황

(단위 : 명)

구분 연도별	조 합 수	계		
		수 혜 자 수		
		계	피 보험 자	피 부 양 자
1978	1	4,537	3,223	1,414
1979	1	10,039	5,103	4,936
1980	1	12,703	6,252	6,451
1981	1	17,989	7,980	10,007
1982	2	145,282	133,451	11,831
1983	2	140,953	124,524	16,429

구분 연도별	1. 종 조 합				
	조 합 수	사 업 장 수	수 혜 자 수		
			계	피 보험 자	피 부 양 자
1978	1	14	5,738	3,889	1,849
1979	1	18	11,321	5,818	5,503
1980	1	21	12,703	6,252	6,451
1981	1	44	18,220	8,040	10,080
1982	1	63	20,495	8,664	11,831
1983	1	102	26,204	9,775	16,429

자료 : 보건과

주 : 1종 : 사업장의 근로자를 조합원으로 하여 설립된 것임.

2종 : 지역 주민을 조합원으로 하여 설립된 것임.

의료보험조합 및 수혜자현황 (속)

(단위 : 명)

구분 연도별	2 종 조 합			
	조 합 수	수 혜 자 수		
		계	피 보험 자	피 부 양 자
1978	-	-	-	-
1979	-	-	-	-
1980	-	-	-	-
1981	-	-	-	-
1982	1	124,787	124,787	-
1983	1	114,749	114,749	-

자료 : 보건과

107. 모자보건 사업실적

(단위 : 명)

구분 연도별	등 록 상 황			
	신 규 등 록		퇴 록	
	임 산 부	영 유 아	임 산 부	영 유 아
1978	-	-	251	1,253
1979	-	-	-	-
1980	240	340	57	-
1981	235	330	130	42
1982	361	338	200	264
1983	2,007	4,013	1,270	661

구분 연도별	등 록 상 황		분 만 개 조	
	연 말 현 재 수		조 산 원 직 접	분 만 셀 사 용
	임 산 부	영 유 아		
1978	-	-	-	-
1979	-	-	-	-
1980	183	340	-	-
1981	288	628	-	-
1982	449	702	-	107
1983	1,131	4,054	-	413

자료 : 보건소

108. 국가유공원호대상자현황

(단위 : 명)

연 별 및 지 칭 별	총 계	상이군경	유				기 타	계
			미 망 인	자 녀	부 모	기 타		
1978	519	191	145	6	169	—	320	
1979	562	197	152	8	193	—	353	
1980	546	195	146	8	180	—	334	
1981	618	222	165	13	180	—	358	
1982	611	218	165	13	175	—	353	
목포지청	2,392	694	577	39	1,007	1	1,624	
목포시	609	226	167	12	165	—	344	
용당1동	84	30	32	1	9	—	42	
용당2동	43	19	11	1	10	—	22	
산정1동	32	11	5	2	10	—	17	
산정2동	48	20	14	—	12	—	26	
산정3동	77	27	27	1	20	—	48	
대성1동	23	8	4	2	7	—	13	
대성2동	12	—	5	1	5	—	11	
양동	16	6	5	—	5	—	10	
북교동	7	2	2	—	3	—	5	
남교동	10	1	3	—	6	—	9	
호남동	19	6	3	—	7	—	10	
죽동	5	1	3	—	1	—	4	
무안동	6	2	3	—	1	—	4	
동명동	45	23	10	2	7	—	19	
영해동	16	5	5	—	5	—	10	
유달동	8	5	1	—	2	—	3	
만호동	3	—	—	—	3	—	3	
서산동	8	5	2	—	1	—	3	
온금동	6	1	1	—	4	—	5	
죽교1동	21	10	5	—	6	—	11	
죽교2동	15	7	3	—	4	—	7	
죽교3동	14	4	3	—	7	—	10	
달성동	14	6	1	—	6	—	7	
대반동	1	1	—	—	—	—	—	
이로동	53	17	15	2	14	—	31	
충무동	5	3	—	—	2	—	2	
충연동	18	6	4	—	8	—	12	

자료 : 원호청목포지청

국가유공원호대상자현황 (속)

(단위 : 명)

연 별 및 지 청 별	특 별 원 호 대 상 자										
	애 국 지 사	애 국 유 족	4.19 유 족	4.19 상 이	월 남 귀 순 자	반 공 포 로 상 이	공 상	공 유	무 공	전 역	계
1978	2	1	-	-	-	1	5	-	-	-	9
1979	-	3	-	-	-	1	6	-	-	-	10
1980	-	4	1	2	-	1	7	-	-	-	15
1981	1	2	1	2	-	1	7	22	2	-	38
1982	2	5	1	2	-	1	6	21	2	-	40
목포시	3	6	1	2	-	1	6	18	2	-	39
목포지청	3	14	2	2	-	4	9	36	2	2	74
용당1동	1	1	1	-	-	-	3	5	1	-	12
용당2동	-	1	-	-	-	-	-	1	-	-	2
산정1동	-	1	-	-	-	1	-	2	-	-	4
산정2동	-	-	-	-	-	-	-	2	-	-	2
산정3동	-	-	-	-	-	-	-	2	-	-	2
대성1동	-	-	-	1	-	-	-	1	-	-	2
대성2동	-	-	-	-	-	-	-	1	-	-	1
양동	-	-	-	-	-	-	-	-	-	-	-
북교동	-	-	-	-	-	-	-	-	-	-	-
남교동	-	-	-	-	-	-	-	-	-	-	-
호남동	1	-	-	-	-	-	1	1	-	-	3
죽동	-	-	-	-	-	-	-	-	-	-	-
무안동	-	-	-	-	-	-	-	-	-	-	-
명동	-	-	-	-	-	-	2	1	-	-	3
영해동	-	-	-	-	-	-	-	1	-	-	1
유달동	-	-	-	-	-	-	-	-	-	-	-
만호동	-	-	-	-	-	-	-	-	-	-	-
서산동	-	-	-	-	-	-	-	-	-	-	-
온금동	-	-	-	-	-	-	-	-	-	-	-
죽교1동	-	-	-	-	-	-	-	-	-	-	-
죽교2동	-	-	-	1	-	-	-	-	-	-	1
죽교3동	-	-	-	-	-	-	-	-	-	-	-
달성동	-	1	-	-	-	-	-	-	-	-	1
대반동	-	-	-	-	-	-	-	-	-	-	-
이로동	1	2	-	-	-	-	-	1	1	-	5
충무동	-	-	-	-	-	-	-	-	-	-	-
연동	-	-	-	-	-	-	-	-	-	-	-

자료 : 원호청 목포지청

109. 국가유공원호대상자 취업현황

(단위 : 명)

연 별 및 지 청 별	총 계			상 이 군 경		
	계	남	여	계	남	여
1978	198	169	29	98	83	15
1979	51	38	13	27	19	8
1980	161	138	23	83	69	14
1981	221	180	41	117	90	27
1982	231	192	39	120	94	26
목 포 시	241	187	54	115	84	31
목포지청	752	544	208	399	262	137

연 별 및 지 청 별	유 족			특 별 원 호 대 상 자		
	계	남	여	계	남	여
1978	86	77	9	14	9	5
1979	20	17	3	4	2	2
1980	69	64	5	9	5	4
1981	82	75	7	22	15	7
1982	90	83	7	21	15	6
목 포 시	106	87	19	20	16	4
목포지청	319	257	62	34	25	9

자료 : 원호청 목포지청

110. 국가유공 원호대상자녀 취학현황

단위 : 명

연 별 및 지 칭 별	총 계				상 이 자 녀			
	계	국 교	중 고	대 학	계	국 교	중 고	대 학
1978	696	63	604	29	551	45	476	20
1979	563	50	472	41	434	39	365	30
1980	576	75	469	32	441	60	356	25
1981	440	100	256	84	320	77	179	64
1982	597	117	394	86	431	75	290	66
목 포 시	690	239	342	109	513	98	243	72
목포지청	1,440	522	809	109	1,114	431	611	72

연 별 및 지 칭 별	유 자 녀				기 타 (특 원)			
	계	국 교	중 고	대 학	계	국 교	중 고	대 학
1978	99	10	84	5	46	8	34	4
1979	67	2	59	6	62	9	48	5
1980	65	8	55	2	70	7	58	5
1981	78	18	53	7	42	5	24	13
1982	94	15	70	9	72	27	34	11
목 포 시	90	14	55	21	87	27	44	16
목포지청	201	52	128	21	125	39	70	16

자료 : 원호청 목포지청

111. 사회복지시설 분포현황

단위 : 시설 : 개소
인원 : 명

연도 및 동별	구분	총 계		육 아 원		신체장애아시설		부랑자시설	
		시설수	인 원	시설수	인 원	시설수	인 원	시설수	인 원
1978		27	1,995	4	600	2	71	1	65
1979		23	1,748	4	528	2	76	1	67
1980		21	1,601	4	479	—	—	1	82
1981		9	1,626	5	546	—	—	1	849
1982		8	1,561	4	467	—	—	1	857
1983		9	1,647	4	458	2	89	1	891
산정 3 동		—	—	1	68	—	—	—	—
죽교 1 동		—	—	1	82	—	—	—	—
대 반 동		—	—	1	182	—	—	—	—
이 로 동		—	—	1	126	—	—	—	—
애 중 원		—	—	—	—	—	—	1	891

작성근거 } 부랑자시설은 애중원임 (소재지 : 무안군 삼향면 유교리)
및 증감사유 } 외지 무안군에 소재하고 있으나 목포시에서 관리함.

자료 : 사회과

사회복지시설 분포현황 (속)

단위 : 시설 : 개소
인원 : 명

연도 및 동별	구분	모 자 시 설		농 아 시 설		양 로 원 시 설	
		시 설 수	인 원	시 설 수	인 원	시 설 수	인 원
1978		1	154	-	-	-	-
1979		1	144	-	-	-	-
1980		1	147	-	-	-	-
1981		1	145	2	86	-	-
1982		1	145	-	-	-	-
1983		1	145	-	-	-	-
용당2동		1	145	-	-	-	-

연도 및 동별	구분	부 량 아 시 설		기 타	
		시 설 수	인 원	시 설 수	인 원
1978		13	812	6	293
1979		13	884	2	49
1980		13	891	2	2
1981		-	-	-	-
1982		-	-	2	92
1983		1	64	-	-
용당2동		-	-	-	-
산정3동		1	64	-	-

자료 : 사회과

112. 생활보호 대상자 현황

단위 : 가구
명

연도 및 구분 동별	합 계		거 택 보 호		영 세 민 보 호	
	가 구	가구원수	가 구	가구원수	가 구	가구원수
1978	4,481	19,688	521	885	3,960	18,803
1979	4,407	18,530	621	1,147	3,786	17,383
1980	4,676	19,805	573	929	4,103	18,876
1981	3,824	15,705	557	938	3,267	14,767
1982	3,823	15,705	556	938	3,267	14,767
1983	6,393	27,507	566	922	5,827	26,585
용당 1동	258	1,040	28	43	230	997
용당 2동	313	1,430	24	47	289	1,383
산정 1동	521	2,438	35	65	486	2,373
산정 2동	377	1,623	28	43	349	1,580
산정 3동	447	2,113	38	56	409	2,057
대성 1동	150	573	32	48	118	525
대성 2동	241	965	49	95	192	870
양 동	225	841	27	37	198	804
북 교 동	47	145	7	7	40	138
남 교 동	9	27	4	5	5	22
호 남 동	39	121	7	13	32	108
죽 동	35	135	4	6	31	129
무 안 동	27	115	4	11	23	104
동 명 동	261	1,155	23	36	238	1,119
영 해 동	264	1,226	17	30	247	1,196
유 달 동	124	494	5	5	119	489
만 호 동	99	341	13	16	86	325
서 산 동	375	1,752	32	59	343	1,693
온 금 동	217	795	12	14	205	781
죽교 1동	300	1,363	20	26	280	1,337
죽교 2동	160	638	17	28	143	610
죽교 3동	334	1,420	28	37	306	1,383
달 성 동	383	1,730	31	50	352	1,680
대 반 동	172	827	7	11	165	816
이 로 동	504	1,805	35	66	469	1,739
총 무 동	172	911	16	35	156	876
연 동	339	1,484	23	33	316	1,451

자료 : 사회과

113. 영세민 취로구호사업 설치현황

단위 :

구분 연도별	사업장수	취로가구수	취로연인원	재원별	
				계	국비
1978	21	3,855	26,896	44,638	44,638
1979	31	5,422	37,960	133,130	132,380
1980	38	17,923	125,466	590,364	565,577
1981	27	6,537	45,798	257,036	223,393
1982	36	6,595	61,576	319,479	310,000
1983	63	5,600	39,223	247,327	225,000

구분 연도별	재원별 지방비	사업량			
		km	m ²	ha	건
1978	-	-	-	-	-
1979	750	11.8	1,155	6,670	31
1980	24,787	6.9	1,256	-	38
1981	33,643	7.1	-	17	1
1982	9,479	15.874	-	317	1
1983	22,327	13.283	-	6.3	-

자료 : 사회과

114. 생활보호대상자 양곡지급상황

단위 : kg

구분 연도별	인원	곡종별			
		계	미곡	맥류	소맥
1978	885	135,722	91,756	43,966	-
1979	1,147	153,562	109,222	44,340	-
1980	929	174,485	118,716	56,889	-
1981	929	142,769	96,456	46,223	-
1982	938	145,849	98,602	47,247	-
1983	922	140,290	94,844	45,446	-

자료 : 사회과

III. 적십자회원수 및 회비모금현황

단위 : 천원

연도 및 동별	78		79		80		81		82		83	
	회원수	회비액	회원수	회비액	회원수	회비액	회원수	회비액	회원수	회비액	회원수	회비액
1978	17,401	17,672	-	-	-	-	-	-	-	-	-	-
1979	-	-	31,993	21,595	-	-	-	-	-	-	-	-
1980	-	-	-	-	23,278	26,732	-	-	-	-	-	-
1981	-	-	-	-	-	-	29,227	42,365	-	-	-	-
1982	-	-	-	-	-	-	-	-	25,279	50,143	-	-
1983	-	-	-	-	-	-	-	-	-	-	41,095	54,743
용당 1 동	-	-	-	-	-	-	-	-	-	-	3,879	3,801
용당 2 동	-	-	-	-	-	-	-	-	-	-	3,024	2,964
산정 1 동	-	-	-	-	-	-	-	-	-	-	1,891	1,966
산정 2 동	-	-	-	-	-	-	-	-	-	-	2,198	2,188
산정 3 동	-	-	-	-	-	-	-	-	-	-	2,073	1,723
대성 1 동	-	-	-	-	-	-	-	-	-	-	1,505	1,453
대성 2 동	-	-	-	-	-	-	-	-	-	-	1,442	1,440
양 동	-	-	-	-	-	-	-	-	-	-	1,277	1,337
부 교 동	-	-	-	-	-	-	-	-	-	-	804	1,506
남 교 동	-	-	-	-	-	-	-	-	-	-	817	2,229
호 남 동	-	-	-	-	-	-	-	-	-	-	1,028	3,469
죽 동	-	-	-	-	-	-	-	-	-	-	797	2,362
무 안 동	-	-	-	-	-	-	-	-	-	-	660	2,704
동 명 동	-	-	-	-	-	-	-	-	-	-	3,492	3,453
영 해 동	-	-	-	-	-	-	-	-	-	-	951	3,694
유 달 동	-	-	-	-	-	-	-	-	-	-	830	1,832
만 호 동	-	-	-	-	-	-	-	-	-	-	1,308	3,247
서 산 동	-	-	-	-	-	-	-	-	-	-	1,486	1,403
온 금 동	-	-	-	-	-	-	-	-	-	-	850	1,723
죽 교 1 동	-	-	-	-	-	-	-	-	-	-	1,689	1,063
죽 교 2 동	-	-	-	-	-	-	-	-	-	-	1,556	1,043
죽 교 3 동	-	-	-	-	-	-	-	-	-	-	653	553
달 성 동	-	-	-	-	-	-	-	-	-	-	626	545
대 반 동	-	-	-	-	-	-	-	-	-	-	235	270
이 로 동	-	-	-	-	-	-	-	-	-	-	4,000	4,655
총 무 동	-	-	-	-	-	-	-	-	-	-	368	360
연 동	-	-	-	-	-	-	-	-	-	-	1,656	1,760

작성근거 및 ※ 84. 3. 20 최종수납보고(적십자 전남지사)분 임.

증 감사유

자료 : 총무과

XII. 교육 및 문화

116. 각급학교 총괄

구분 연별및 학교별	학 교 수				학 급 수		교 실 수	학 생 수		
	계	국립	공립	사립	인 가	편 성		계	남	여
1979	52	2	27	23	1,172	1,159	1,150	72,715	40,742	31,973
1980	55	3	28	24	1,247	1,239	1,211	77,412	43,736	33,676
1981	56	3	28	25	1,298	1,286	1,357	77,753	43,618	34,135
1982	63	3	29	31	1,415	1,356	1,371	80,015	44,561	35,354
1983	64	3	30	31	1,438	1,405	1,305	83,527	47,024	36,503
1984	73	3	32	38	1,410	1,364	1,548	83,746	46,941	36,805
유치원	19	-	-	19	37	31	34	1,051	631	420
국민학교	22	1	21	-	596	596	579	31,908	16,628	15,280
중학교	12	-	6	6	309	301	301	20,068	10,472	9,596
인문계 고등학교	10	-	3	7	296	277	285	16,068	9,797	6,271
실업계 고등학교	4	-	2	2	130	117	151	6,753	3,625	3,128
전문대학	3	1	-	2	17	17	121	2,876	2,168	708
대학(교)	1	1	-	-	22	22	62	4,875	3,527	1,348
특수학교	2	-	-	2	3	3	15	147	93	54

자료 : 교육청, 각급학교

각급학교총괄 (속)

구분 연별및 학교별	계	교 직 원 수					
		교 원 수			기 타 직 원 수		
		계	남	여	계	남	여
1979	2,019	1,668	1,224	444	351	252	99
1980	2,238	1,816	1,340	476	422	300	122
1981	2,292	1,897	1,401	496	395	273	122
1982	2,530	2,034	1,499	535	496	347	149
1983	2,599	2,156	1,591	565	478	310	168
1984	2,854	2,295	1,672	623	559	399	160
유 치 원	85	62	16	46	23	7	16
국민 학교	791	739	490	249	52	26	26
중 학 교	499	434	305	129	65	49	16
인 문 계 고 등 학 교	592	509	409	100	83	64	19
실 업 계 고 등 학 교	288	238	192	46	50	39	11
전문 대학	295	129	111	18	166	143	23
대 학 (교)	281	164	143	21	117	70	47
특수 학교	23	20	6	14	3	1	2

자료 : 교육청, 각급학교

117. 유치원 현황

단위 :

구분 연도별	원 수	학 급 수		원 아 수		
		인 가	편 성	계	남	여
1979	4	7	7	280	153	127
1980	4	8	8	320	195	125
1981	5	10	10	392	231	161
1982	8	16	15	580	317	263
1983	13	25	23	757	399	358
1984	19	37	31	1,051	631	420

구분 연도별	교 원 수			기 타 직 원 수		
	계	남	여	계	남	여
1979	17	4	13	6	—	6
1980	18	4	14	7	1	6
1981	19	5	14	7	1	6
1982	26	7	19	10	1	9
1983	46	9	37	13	3	10
1984	62	16	46	23	7	16

구분 연도별	입 원 자 수			수 료 자 수		
	계	남	여	계	남	여
1979	280	153	127	280	165	115
1980	320	195	125	275	162	113
1981	392	231	161	300	183	117
1982	580	317	263	398	235	163
1983	757	399	358	591	310	281
1984	1,051	631	420	1,324	739	585

자료 : 목포시 교육청

유치원현황 (속)

단위 :

구분 연도별	교 실 수			
	계	보 통 교 실	유 회 실	공 작 실
1979	11	4	3	4
1980	11	4	4	3
1981	14	7	5	2
1982	19	10	6	3
1983	29	20	7	2
1984	34	24	10	-

자료 : 교육청

118. 국민학교현황

단위 :

구분 연도별	학 교 수		학 급 수	
	본 교	분 교	인 가	편 성
1979	17	2	561	561
1980	18	2	595	595
1981	18	2	619	619
1982	19	2	627	627
1983	20	2	645	645
1984	20	2	596	596

구분 연도별	학 생 수			교 원 수		
	계	남	여	계	남	여
1979	33,914	17,557	16,537	603	364	239
1980	35,127	18,156	16,971	639	397	242
1981	35,013	18,048	16,965	666	420	246
1982	34,160	17,723	16,437	682	443	239
1983	33,357	17,344	16,013	720	481	239
1984	31,908	16,628	15,280	739	490	249

자료 : 교육청

국민학교현황 (속)

구분 연도별	기 타 직 원 수			입 학 자 수		
	계	남	여	계	남	여
1979	52	40	12	5,878	3,147	2,731
1980	74	48	26	5,720	3,002	2,718
1981	76	47	29	5,426	2,875	2,551
1982	80	49	31	4,971	2,633	2,338
1983	85	57	28	5,088	2,670	2,418
1984	52	26	26	4,791	2,476	2,315

구분 연도별	졸 업 자 수			보 통 교 실 수			
	계	남	여	계	정규교실	가 교 실	대용교실
1979	5,321	2,758	2,563	522	522	-	-
1980	5,254	2,856	2,398	510	510	-	-
1981	5,679	2,991	2,688	542	542	-	-
1982	5,801	2,968	2,833	559	553	-	6
1983	6,046	3,154	2,892	595	579	-	16
1984	6,203	3,163	3,040	579	570	-	9

자료 : 목포시교육청

119. 중학교현황 (공립)

단위 :

구분 연도별	학 교 수				학 급 수	
	계	주 간	야 간	주 야 간	인 가	편 성
1979	6	6	-	-	122	122
1980	6	6	-	-	136	136
1981	6	6	-	-	151	151
1982	6	6	-	-	161	151
1983	6	6	-	-	162	158
1984	6	6	-	-	165	162

자료 : 목포시교육청

중학교현황 (공립) (속)

단위 :

구분 연도별	학 생 수			교 원 수		
	계	남	여	계	남	여
1979	8,156	4,085	4,071	172	146	26
1980	9,228	4,563	4,665	188	156	32
1981	10,179	5,382	4,797	214	167	47
1982	10,459	5,050	5,409	218	171	47
1983	10,584	5,037	5,547	233	177	56
1984	10,855	5,018	5,837	236	172	64

구분 연도별	기 타 직 원 수			입 학 자 수		
	계	남	여	계	남	여
1979	50	39	11	3,232	1,418	1,814
1980	42	33	9	3,428	1,607	1,821
1981	38	30	8	3,569	1,721	1,848
1982	32	27	5	3,570	1,691	1,879
1983	32	28	4	3,622	1,703	1,919
1984	32	27	5	3,863	1,734	2,129

구분 연도별	졸 업 자 수			보 통 교 실			특별교실 및관리실
	계	남	여	계	정규교실	대용교실	
1979	2,233	1,255	978	105	105	-	-
1980	2,231	1,217	1,014	130	-	-	-
1981	2,448	1,275	1,173	150	150	-	-
1982	3,054	1,334	1,720	155	-	-	37
1983	3,279	1,587	1,692	158	157	1	35
1984	3,364	1,617	1,747	162	160	2	28

자료 : 목포시교육청

120. 중학교현황 (사립)

구분 연도별	학 교 수				학 급 수	
	계	주 간	야 간	주 야 간	인 가	편 성
1979	6	5	-	1	124	124
1980	6	5	-	1	126	126
1981	6	5	-	1	121	121
1982	6	5	-	1	146	125
1983	6	6	-	-	141	134
1984	6	6	-	-	144	139

구분 연도별	학 생 수			교 원 수		
	계	남	여	계	남	여
1979	8,175	4,900	3,275	172	107	65
1980	8,430	5,181	3,249	176	114	62
1981	8,049	5,086	2,963	167	107	60
1982	8,267	5,022	3,245	172	110	62
1983	8,881	5,284	3,597	184	118	66
1984	9,213	5,454	3,759	198	133	65

구분 연도별	기 타 직 원 수			보 통 교 실		
	계	남	여	계	남	여
1979	40	29	11	2,768	1,773	995
1980	46	34	12	2,846	1,798	1,048
1981	31	26	5	2,861	1,750	1,111
1982	34	28	6	3,029	1,756	1,273
1983	32	23	9	3,191	1,892	1,299
1984	33	22	11	3,193	1,897	1,296

자료 : 목포시교육청

중학교현황 (사립) (속)

구분 연도별	졸업자수			보통교실			특별교실 및관리실
	계	남	여	계	정규교실	대용교실	
1979	2,312	1,341	971	121	121	-	-
1980	2,311	1,317	994	122	122	-	-
1981	2,865	1,634	1,231	118	118	-	-
1982	2,590	1,698	892	125	123	2	-
1983	2,362	1,524	838	133	133	-	35
1984	2,644	1,607	1,037	139	132	7	41

자료 : 목포시교육청

121. 인문계 고등학교현황 (공립)

구분 연도별	학 교 수				학 급 수	
	계	주간	야간	주야간	인가	편성
1979	3	3	-	-	80	80
1980	3	3	-	-	84	84
1981	3	3	-	-	84	84
1982	3	3	-	-	84	84
1983	3	3	-	-	84	84
1984	3	3	-	-	84	84

구분 연도별	학 생 수			교 원 수		
	계	남	여	계	남	여
1979	4,880	2,195	2,685	143	125	18
1980	5,104	2,316	2,788	148	127	21
1981	4,978	2,140	2,838	148	127	21
1982	4,847	2,076	2,771	153	131	22
1983	4,851	2,088	2,763	158	129	29
1984	4,780	1,995	2,785	160	129	31

자료 : 시교육청, 각급학교

인문계 고등학교 (공립) (속)

구분 연도별	기 타 직 원 수			입 학 자 수		
	계	남	여	계	남	여
1979	35	21	14	1,605	742	863
1980	36	22	14	1,725	743	982
1981	36	22	14	1,684	718	966
1982	22	16	6	1,674	718	956
1983	20	16	4	1,663	712	951
1984	20	16	4	1,613	650	963

구분 연도별	졸 업 자 수			보 통 교 실		특별교실 및관리실
	계	남	여	계	정규교실	
1979	1,541	713	828	76	76	29
1980	1,540	702	838	82	82	29
1981	1,565	723	842	90	90	32
1982	1,662	707	955	84	84	34
1983	1,563	653	910	84	84	33
1984	1,537	667	870	84	84	33

자료 : 시교육청 , 각급학교

122. 인문계 고등학교 현황 (사립)

구분 연도별	학 교 수				학 급 수	
	계	주 간	야 간	주 야 간	인 가	편 성
1979	6	6	-	-	129	129
1980	6	6	-	-	138	138
1981	6	6	-	-	145	145
1982	7	5	-	2	208	191
1983	7	5	-	2	214	199
1984	7	7	-	-	212	194

자료 : 시교육청 , 각급학교

인문계 고등학교현황 (사립) (속)

구분 연도별	학 생 수			교 원 수		
	계	남	여	계	남	여
1979	7,753	4,875	2,878	207	155	52
1980	8,189	5,138	3,051	234	173	61
1981	8,061	4,846	3,215	246	192	54
1982	11,134	7,768	3,366	336	270	66
1983	11,523	8,047	3,476	341	279	62
1984	11,288	7,802	3,486	349	280	69

구분 연도별	기 타 직 원 수			입 학 자 수		
	계	남	여	계	남	여
1979	60	45	15	3,888	2,735	1,153
1980	82	58	24	3,942	2,775	1,167
1981	67	47	20	4,080	2,895	1,189
1982	65	48	17	4,072	2,839	1,233
1983	62	48	14	4,067	2,875	1,192
1984	63	48	15	3,850	2,653	1,197

구분 연도별	졸 업 자 수			보 통 교 실		특별교실 및관리실
	계	남	여	계	정규교실	
1979	1,736	1,143	593	143	143	—
1980	1,921	1,558	363	136	136	—
1981	2,357	1,432	925	207	207	—
1982	3,318	2,241	1,077	188	188	75
1983	3,114	2,110	1,004	196	196	82
1984	3,558	2,482	1,076	201	201	89

자료 : 시교육청, 각급학교

123. 실업계 고등학교현황 (공립)

구분 연도별	학 교 수				학 급 수	
	계	주 간	야 간	주 야간	인 가	편 성
1979	2	2	-	-	69	69
1980	2	2	-	-	69	69
1981	2	2	-	-	62	62
1982	2	2	-	-	63	62
1983	2	2	-	-	65	63
1984	2	2	-	-	68	63

구분 연도별	학 생 수			교 원 수		
	계	남	여	계	남	여
1979	3,892	3,892	-	148	148	-
1980	4,131	4,131	-	134	134	-
1981	3,589	3,589	-	127	127	-
1982	3,584	3,584	-	131	130	1
1983	3,584	3,584	-	134	130	4
1984	3,625	3,625	-	138	133	5

구분 연도별	기 타 직 원 수			입 학 자 수		
	계	남	여	계	남	여
1979	24	21	3	1,362	1,362	-
1980	41	31	10	1,346	1,346	-
1981	35	29	6	1,267	1,267	-
1982	27	25	2	1,301	1,301	-
1983	28	25	3	1,174	1,174	-
1984	28	24	4	1,390	1,390	-

자료 : 시교육청, 각급학교

실업계 고등학교현황 (공립) (속)

구분 연도별	졸업자수			보통교실				특별교실 및실습실
	계	남	여	계	정규교실	가교실	대용교실	
1979	1,203	1,203	-	53	53	-	-	-
1980	1,262	1,262	-	53	53	-	-	-
1981	1,211	1,211	-	78	78	-	-	-
1982	1,243	1,243	-	63	57	6	-	17
1983	1,118	1,118	-	55	55	-	-	55
1984	1,101	1,101	-	63	59	-	4	23

자료 : 시교육청, 각급학교

124. 실업계 고등학교현황 (사립)

구분 연도별	학 교 수				학 급 수	
	계	주간	야간	주야간	인가	편성
1979	2	-	-	2	66	57
1980	2	-	-	2	70	65
1981	2	-	-	2	84	74
1982	1	-	-	1	48	48
1983	1	-	-	1	48	48
1984	2	1	-	1	62	54

구분 연도별	학 생 수			교 원 수		
	계	남	여	계	남	여
1979	3,462	1,481	1,981	99	81	18
1980	3,903	1,668	2,235	111	85	26
1981	4,344	1,814	2,530	128	95	33
1982	2,768	-	2,768	87	56	31
1983	2,837	-	2,837	83	53	30
1984	3,128	-	3,128	100	59	41

자료 : 시교육청, 각급학교

실업계 고등학교현황 (사립) (속)

구분 연도별	기 타 직 원 수			입 학 자 수		
	계	남	여	계	남	여
1979	30	22	8	1,474	662	812
1980	30	23	7	1,474	660	814
1981	30	21	9	1,598	630	968
1982	21	13	8	960	—	960
1983	21	15	6	958	—	958
1984	22	15	7	1,312	—	1,312

구분 연도별	졸 업 자 수			보 통 교 실		특별교실 및실습실
	계	남	여	계	정규교실	
1979	836	334	502	47	47	19
1980	902	389	513	54	54	18
1981	1,038	406	632	60	60	19
1982	710	—	710	34	34	16
1983	857	—	857	36	36	20
1984	901	—	901	42	42	24

자료 : 시교육청, 각급학교

125. 전 문 대 학 현 황

구분 연도및 학교별	학 교 수	학 과 수	강 의 실 수		
			계	정규교실	가 교 실
1979	3	9	78	78	—
1980	3	9	80	80	—
1981	3	9	68	62	6
1982	3	12	71	52	19
1983	3	17	115	67	48
1984	3	17	121	58	63
목포해양	1	3	43	22	21
목포실전	1	13	72	30	42
성신간호	1	1	6	6	—

자료 : 각급대학

전문대학현황 (속)

연도및 학교별	구분	학 생 수			교 원 수		
		계	남	여	계	남	여
1979		1,655	1,454	201	99	89	10
1980		2,086	1,809	277	111	101	10
1981		1,861	1,596	265	112	102	10
1982		2,296	1,875	421	118	107	11
1983		2,909	2,158	751	130	112	18
1984		2,876	2,168	708	129	111	18
목포해양		1,500	1,500	-	55	55	-
목포실전		1,115	668	447	62	55	7
성신간호		261	-	261	12	1	11

연도및 학교별	구분	직 원 수			입 학 상 황		졸 업 상 황	
		계	남	여	지원자	입학자	졸업자	진학자
1979		50	33	17	2,603	1,655	647	-
1980		60	48	12	1,890	2,086	896	-
1981		70	47	23	2,428	1,861	904	-
1982		117	88	29	2,807	1,313	852	15
1983		71	49	22	2,983	1,282	973	7
1984		166	143	23	2,467	1,275	577	7
목포해양		130	121	9	1,346	500	-	-
목포실전		26	17	9	940	690	497	7
성신간호		10	5	5	181	85	80	-

자료 : 각급대학

126. 대 학 현 황

연도및 학교별	구분	학과수	강 의 실			계	학 생 수		
			계	정규교실	가교실		수 간		
							계	남	여
1979		-	-	-	-	-	-	-	
1980		7	36	36	-	307	307	209	98
1981		12	40	40	-	818	818	588	230
1982		17	40	40	-	1,794	1,794	1,224	570
1983		22	46	42	4	4,125	4,125	3,009	1,116
1984		22	62	59	3	4,875	4,875	3,527	1,348
목포대학		22	62	59	3	4,875	4,875	3,527	1,348

자료 : 목포대학

대학 현황(속)

연도및 학교별	구분	교수 수			직원 수		
		계	남	여	계	남	여
1979		—	—	—	—	—	—
1980		49	45	4	32	21	11
1981		49	45	4	32	21	11
1982		86	75	11	40	32	8
1983		112	99	13	112	44	68
1984		164	143	21	117	70	47
목포대학		164	143	21	117	70	47

연도및 학교별	구분	입학자 수			졸업자 수		
		계	남	여	계	남	여
1979		—	—	—	—	—	—
1980		320	220	100	—	—	—
1981		600	463	137	—	—	—
1982		1,035	763	272	12	12	2
1983		1,271	887	384	225	73	152
1984		1,264	849	415	272	142	130
목포대학		1,264	849	415	272	142	130

자료: 목포대학

127. 특수학교 현황

연도및 과정별	구분	학교수	학급 수		학생 수		
			인 가	편 성	계	남	여
1979		1	6	6	52	37	15
1980		2	8	7	50	34	16
1981		2	15	10	75	34	21
1982		2	15	11	94	58	36
1983		2	15	12	119	74	45
1984		2	15	14	147	93	54
국민학교과정		2	12	11	130	84	46
중학교과정		—	3	3	17	9	8

자료: 시교육청, 각급학교

특수학교현황 (속)

연도및 과정별	구분	교원수			기타직원수		
		계	남	여	계	남	여
1979		7	4	3	1	1	-
1980		8	4	4	1	1	-
1981		12	5	7	2	2	-
1982		14	4	10	4	4	-
1983		15	4	11	2	2	-
1984		20	6	14	3	1	2
국민학교과정		19	6	13	3	1	2
중학교과정		1	-	1	-	-	-

연도및 과정별	구분	입학자수			졸업자수		
		계	남	여	계	남	여
1979		6	5	1	4	1	3
1980		15	10	5	4	3	1
1981		38	28	10	3	2	1
1982		33	21	12	6	5	1
1983		30	15	15	6	3	3
1984		32	27	5	-	-	-
국민학교과정		27	22	5	-	-	-
중학교과정		5	5	-	-	-	-

연도및 과정별	구분	취학자수			보통교실		특별교실
		계	남	여	계	정규교실	및실습실
1979		3	1	2	6	6	4
1980		3	3	-	6	6	4
1981		3	2	1	17	17	6
1982		6	5	1	15	15	8
1983		6	3	3	16	16	8
1984		-	-	-	15	15	2
국민학교과정		-	-	-	14	14	2
중학교과정		-	-	-	1	1	-

자료 : 시교육청, 각급학교

128. 시설강습소현황

구분 연도별	강습소수	수 강 자 수			이 수 자 수		
		계	남	여	계	남	여
1978	59	4,178	1,855	2,323	19,564	9,291	10,273
1979	57	4,458	2,708	1,750	26,433	17,354	9,074
1980	67	3,695	2,010	1,685	22,411	12,409	10,002
1981	58 (5)	3,249 (258)	1,743 (258)	1,506	17,084 (7,348)	7,750 (7,348)	9,334
1982	67 (5)	3,729 (15)	2,093 (15)	1,636	4,755 (7,580)	2,409 (7,580)	2,346
1983	78 (9)	3,136 (1,003)	1,567 (1,003)	1,569	5,761	3,477	2,284

구분 연도별	강 사 수			강 의 실	실험실습실	사 무 실
	계	남	여			
1978	138	109	29	116	-	-
1979	120	94	26	108	-	-
1980	129	99	30	111	-	-
1981	113	85	28	62	43	52
1982	158	117	41	91	-	-
1983	150	108	42	82	10	-

자료 : 시교육청 ※ ()는 독서실임.

129. 적령아동 취학상황

단위 : 명

구분 연도별	적 령 아 동 수			입 학 아 동			취 학 륜
	총 수	당초아동수	전입아동수	총 수	국 립	공 립	
1978	6,003	-	-	5,878	180	5,698	97.9
1979	5,970	-	-	5,720	180	5,540	95.5
1980	5,617	-	-	5,426	180	5,246	96.5
1981	5,162	5,065	97	4,971	180	4,791	96.2
1982	5,171	5,171	-	5,088	180	4,908	98.4
1983	4,842	4,736	106	4,791	180	4,611	98.9

자료 : 교육청

130. 공공도서관 현황

연도및 도서관	구분 직원 수	좌석 수	장 서 수				연간이용자수
			계	국한서	양서	일서	
1978	7	452	9,351	9,008	286	57	116,055
1979	7	452	9,739	9,395	287	57	131,843
1980	7	452	11,507	11,159	287	61	145,993
1981	7	452	12,129	11,159	287	61	171,680
1982	12	794	15,205	14,857	287	61	266,422
1983	10	794	17,228	-	-	-	252,687
학생도서관	5	342	3,850	-	-	-	112,559
시립도서관	5	452	13,378	-	-	-	140,128

자료 : 학생도서관, 시립도서관

131. 문화재 현황

연도별	총 계	지정 문화재		지방 문화재		
		계	사적	계	유형문화재	기념물
1978	4	1	1	3	1	2
1979	4	1	1	3	1	2
1980	4	1	1	3	1	2
1981	4	1	1	3	1	2
1982	4	1	1	3	1	2
1983	4	1	1	3	1	2

자료 : 문화공보실

132. 공연장 현황

단위 : 명

구분 연도별	시설 수	수용인원	연관람인원	종업원 수		
				계	남	여
1978	6	4,073	344,214	41	35	6
1979	6	4,073	262,207	36	30	6
1980	6	4,073	224,675	34	28	6
1981	6	4,073	169,988	31	26	5
1982	6	4,073	175,941	54	48	6
1983	8	5,637	137,233	33	28	5

자료 : 공보실

133. 종교단체 현황

단위 : 명

구분 연도별	기독교		천주교		불교		원불교	
	교당	교직자	교당	교직자	교당	교직자	교당	교직자
1978	61	150	7	23	19	38	1	1
1979	64	160	7	23	19	40	1	1
1980	65	165	7	23	19	45	1	1
1981	64	161	7	23	19	42	1	1
1982	68	171	7	23	19	19	1	1
1983	77	231	7	23	18	18	1	1

구분 연도별	천도교		유교		대종교		기타종교	
	교당	교직자	교당	교직자	교당	교직자	교당	교직자
1978	-	-	-	-	-	-	-	-
1979	-	-	-	-	-	-	-	-
1980	-	-	-	-	-	-	-	-
1981	-	-	-	-	-	-	-	-
1982	-	-	-	-	-	-	-	-
1983	-	-	-	-	-	-	-	-

자료 : 공보실

XIII. 재 정

134. 국제징수 상황

단위 : 천원

구분 연도별	합계	직접세					
		계	소득세	법인세	상속세	재평가세	부당이득세
1978	8,917,770	2,869,877	2,114,612	634,454	78,673	41,994	144
1979	11,354,313	3,454,649	2,316,388	1,095,369	23,250	19,642	-
1980	16,719,910	4,045,448	2,853,469	1,149,295	29,220	13,464	-
1981	20,903,951	5,589,901	4,058,620	1,490,600	31,604	9,077	-
1982	23,243,968	6,533,714	4,883,777	1,424,820	119,598	105,519	-
1983	26,793,787	6,443,582	4,771,301	1,453,404	91,506	127,371	-

자료 : 목포세무서

국제징수 상황 (속)

단위 : 천원

구분 연도별	간 접 세						방위세	과년도수입
	계	부가가치세	특별소비세	주 세	증권거래세	인 지 세		
1978	5,251,035	2,313,177	31,188	2,906,970	-	-	800,465△	3,607
1979	6,899,421	2,967,521	46,453	3,885,146	301	-	1,015,843△	15,600
1980	10,700,431	4,721,695	48,082	5,930,416	233	1,893	1,526,989	444,140
1981	14,510,152	5,801,756	52,504	6,655,317	1,025	1,703	1,960,439	802,005
1982	16,564,530	7,040,674	96,113	9,424,359	3,386	-	2,198,832	144,021
1983	17,988,063	7,764,991	113,547	10,104,702	4,140	713	2,287,228	74,914

자료 : 목포세무소

135. 세목별 지방세 징수액

단위 : 천원

구분 연도별	보 통 세					
	취 득 세	등 록 세	면 허 세	주 민 세	재 산 세	자 동 차 세
1978	390,609	264,662	53,038	170,734	173,444	65,166
1979	550,303	305,230	57,674	252,228	289,117	107,085
1980	819,189	493,121	67,013	297,682	450,347	111,630
1981	861,313	510,149	73,767	367,276	541,721	160,569
1982	903,391	778,609	87,116	442,090	666,977	178,379
1983	1,065,254	968,191	110,737	444,990	723,941	225,379

구분 연도별	보 통 세		목 적 세			
	농 지 세	도 축 세	도시계획세	소방공동시설세	사 업 소 세	과년도수입
1978	4,648	11,038	96,707	17,316	66,376	400
1979	5,858	27,875	158,004	33,853	90,160	14,264
1980	6,528	27,706	253,286	39,970	106,373	34,240
1981	3,982	42,377	297,645	42,149	121,697	53,487
1982	3,637	49,686	389,443	85,148	154,181	97,696
1983	5,379	67,614	423,149	97,566	173,324	66,160

자료 : 세무과

136. 시 세입, 세출 총괄

단위 : 천원

구분 연도별	세 입			세 출		
	계	일반회계	특별회계	계	일반회계	특별회계
1978	7,891,546	4,192,128	3,699,418	7,891,546	4,192,128	3,699,418
1979	10,212,154	5,531,520	4,680,634	10,212,154	5,531,520	4,680,634
1980	23,406,294	7,846,277	15,560,017	23,406,294	7,846,277	15,560,017
1981	30,182,765	12,516,018	17,666,747	30,182,765	12,516,018	17,666,747
1982	22,361,797	12,701,483	9,660,314	21,453,747	12,207,527	9,186,220
1983	31,398,045	16,352,396	15,045,649	28,964,146	15,000,805	13,963,341

자료 : 기획실

137. 시 일반회계 과목별 세입결산상황

단위 : 천원

구분 연도및 과목별	예 산		결 산		예산대결산비율
	금 액	구 성 비	금 액	구 성 비	
1978	4,192,128	100	3,933,289	100	93.8
1979	5,531,520	100	5,198,612	100	93.9
1980	7,846,277	100	7,840,695	100	99.9
1981	12,516,018	100	12,152,808	100	97.1
1982	16,896,723	100	12,701,484	100	75.1
1983	18,124,298	100	16,352,396	100	90.2
지방세수입	2,119,132		2,181,138		
세 외 수입	7,336,497		5,541,591		
지방교부세	4,437,000		4,437,000		
보 조 금	4,231,469		4,192,667		

자료 : 회계과

138. 일반회계 과목별 세출결산 상황

단위 : 천원

연 별 및 과 목 별	예 산		결 산		예 산 대 결 산비율
	금 액	구 성 비	금 액	구 성 비	
1978	4,192,128	100	3,188,676	100	76.1
1979	5,531,520	100	4,770,714	100	86.2
1980	7,846,277	100	7,086,025	100	90.3
1981	12,516,018	100	11,710,828	100	93.5
1982	16,896,723	100	12,267,527	100	—
1983	18,124,298	100	15,000,805	100	82.7
일반행정비	8,828,368	—	8,581,833	—	
사회복지비	2,901,833	—	2,576,309	—	
산업경제비	595,960	—	579,137	—	
공익사업비	3,577,384	—	2,429,042	—	
민방위비	88,555	—	79,505	—	
지원제비	2,132,148	—	754,979	—	

자료 : 회계과

139. 시 공유재산현황

면적 : m²
단위 : 금액 : 천원

구분 연도별	총 평 가 액	토 지		건 물	
		면 적	평 가 액	면 적	평 가 액
1978	1,721,622	2,793,512	1,449,543	26,244	204,392
1979	2,860,003	2,793,491	2,568,096	26,313	213,284
1980	3,214,204	4,272,672	3,002,904	25,497	209,982
1981	4,474,887	4,619,903	3,345,572	29,007	1,127,997
1982	5,129,850	4,758,224	3,600,723	30,632	1,363,574
1983	5,957,932	4,853,594	3,834,256	39,035	2,121,747

자료 : 회계과

시 공유재산현황 (속)

면적 : m²
단위 : 금액 : 천원

연도별	선박			기타	
	척 수	톤 수	평 가 액	수 량	평 가 액
1978	1	8.71	1,318	-	-
1979	1	8.71	1,318	-	-
1980	1	8.71	1,318	-	-
1981	1	8.71	1,318	-	-
1982	1	8.71	1,318	2	164,235
1983	1	8.71	1,318	4	611

자료 : 회계과

XIV. 공 공 행 정

140. 시 공 무 원 (정원)

연도별	총계	국 가 공 무 원												
		계	고용직	일 반 직									특정직	기능직
				계	2급	3급	4급	5급	6급	7급	8급	9급		
1978	678	24	-	-	-	1	-	1	4	10	3	2	-	2
1979	716	24	-	-	-	1	-	1	4	10	3	2	-	2
1980	724	24	-	-	-	1	-	1	4	10	3	2	-	2
1981	887	25	-	-	-	1	-	1	5	11	2	2	-	2
1982	680	45	1	22	-	1	-	1	5	11	2	2	20	2
1983	977	45	1	22	-	1	-	1	5	11	2	2	20	2

연도별	지 방 공 무 원															
	계	별정직	전문직	고용직	일 반 직									특정직	기능직	연구직
					계	4급	5급	6급	7급	8급	9급					
1978	637	27	-	118	-	5	23	86	109	130	123	-	16	-		
1979	675	28	-	128	-	5	23	96	110	140	128	-	17	-		
1980	681	28	-	123	-	5	25	98	111	140	133	-	18	-		
1981	862	34	-	280	-	7	32	99	125	145	107	-	29	-		
1982	635	7	6	238	308	7	37	74	67	68	55	50	25	1		
1983	932	34	4	287	526	6	37	102	129	172	80	50	31	-		

자료 : 총무과

141. 본청 공무원 현황

단위 :

구분 실과명	정원총계	국 가 공 무 원									
		계	고용직	일 반 직						특정직	기능직
				계	3급	6급	7급	8급	9급		
1978	—	—	—	—	—	—	—	—	—	—	—
1979	—	—	—	—	—	—	—	—	—	—	—
1980	—	—	—	—	—	—	—	—	—	—	—
1981	—	—	—	—	—	—	—	—	—	—	—
1982	396	14	1	11	1	2	5	1	2	—	2
1983	405	13	—	—	1	2	5	1	2	—	2
기 획 실	12	—	—	—	—	—	—	—	—	—	—
감 사 실	4	—	—	—	—	—	—	—	—	—	—
민 원 실	24	—	—	—	—	—	—	—	—	—	—
공 보 실	11	—	—	—	—	—	—	—	—	—	—
총 무 과	37	1	—	—	1	—	—	—	—	—	—
새 마을 과	14	—	—	—	—	—	—	—	—	—	—
세 무 과	26	—	—	—	—	—	—	—	—	—	—
회 계 과	36	3	—	—	—	—	1	—	—	—	2
민 방 위 과	10	—	—	—	—	—	—	—	—	—	—
지 적 과	6	3	—	—	—	1	1	1	—	—	—
사 회 과	16	—	—	—	—	—	—	—	—	—	—
보 건 과	12	—	—	—	—	—	—	—	—	—	—
청 소 과	28	—	—	—	—	—	—	—	—	—	—
산 업 과	18	2	—	—	—	1	—	—	1	—	—
상 공 과	16	—	—	—	—	—	—	—	—	—	—
건 설 과	21	—	—	—	—	—	—	—	—	—	—
도 시 과	14	—	—	—	—	—	—	—	—	—	—
주 택 과	21	—	—	—	—	—	—	—	—	—	—
녹 지 과	12	4	—	—	—	—	3	—	1	—	—
수 도 과	34	—	—	—	—	—	—	—	—	—	—
시 설 과	33	—	—	—	—	—	—	—	—	—	—

자료 : 총무과

본청 공무원 현황 (속)

단위 : 명

구분 실과명	지 방 공 무 원										
	계	별정직	고용직	일 반 직							기능직
				계	4급	5급	6급	7급	8급	9급	
1978	-	-	-	-	-	-	-	-	-	-	-
1979	-	-	-	-	-	-	-	-	-	-	-
1980	-	-	-	-	-	-	-	-	-	-	-
1981	-	-	-	-	-	-	-	-	-	-	-
1982	382	5	155	211	5	21	58	43	43	41	11
1983	392	-	156	236	5	22	62	45	48	38	16
기 획 실	12	-	3	9	1	-	3	1	2	2	-
감 사 실	4	-	-	4	-	1	1	1	1	-	-
민 원 실	24	-	3	21	-	2	4	5	10	-	-
공 보 실	11	-	6	5	-	1	2	-	1	1	-
총 무 과	36	-	17	18	2	1	3	5	4	3	1
새마을과	14	-	3	11	-	1	2	3	2	3	-
세 무 과	26	-	4	22	-	1	6	6	2	7	-
회 계 과	33	-	11	15	-	2	5	4	2	2	7
민방위과	10	-	2	7	-	1	2	1	1	2	1
지 적 과	3	-	-	3	-	1	1	-	1	-	-
사 회 과	16	-	4	12	1	1	4	1	3	2	-
보 건 과	12	-	1	11	-	1	3	1	5	1	-
청 소 과	28	-	21	5	-	1	2	-	1	1	2
산 업 과	16	-	3	13	-	1	4	5	3	-	-
상 공 과	16	-	8	8	-	1	3	1	1	2	-
건 설 과	21	-	6	14	1	1	4	2	3	3	1
도 시 과	14	-	2	12	-	1	4	3	1	3	-
주 택 과	21	-	12	8	-	1	3	3	-	1	1
녹 지 과	8	-	5	3	-	1	2	-	-	-	-
수 도 과	34	-	26	8	-	1	2	1	2	2	-
시 설 과	33	-	19	11	-	1	2	2	3	3	3

자료 : 총무과

142. 시 사업소 공무원 현황 (정원)

단위 : 명

연도 및 사업소별	국 가 공 무 원					
	총 계	일 반 직				
		계	5 급	6 급	7 급	8 급
1982	172	11	1	3	6	1
1983	187	11	1	3	6	1
농촌지도소	13	11	1	3	6	1
보 건 소	43	-	-	-	-	-
상수도사업소	44	-	-	-	-	-
위생처리장	21	-	-	-	-	-
공 원 관 리	10	-	-	-	-	-
사 무 소	5	-	-	-	-	-
시립도서관	4	-	-	-	-	-
향토문화관	4	-	-	-	-	-
시 립 병 원	47	-	-	-	-	-

연도 및 사업소별	지 방 공 무 원											
	계	별정직	전문직	고용직	일 반 직							가능직
					계	4급	5급	6급	7급	8급	9급	
1982	161	2	4	63	79	1	14	12	22	17	13	13
1983	176	-	4	73	86	1	15	15	23	19	13	13
농촌지도소	2	-	-	2	-	-	-	-	-	-	-	-
보 건 소	43	-	1	7	35	-	2	4	7	13	9	-
상수도사업소	44	-	-	20	11	-	1	3	5	1	1	13
위생처리장	21	-	-	15	6	-	1	2	3	-	-	-
공 원 관 리	10	-	-	7	3	-	1	2	-	-	-	-
사 무 소	5	-	-	2	3	-	-	1	1	1	-	-
시립도서관	4	-	-	2	2	-	-	1	-	1	-	-
향토문화관	4	-	-	2	2	-	-	1	-	1	-	-
시 립 병 원	47	-	3	18	26	1	10	2	7	8	3	-

자료 : 총무과

143. 동 공무원 현황 (정원)

연도 및 행정 구역별	계	별정직	고용직	일 반 직					기능직
				계	6 급	7 급	8 급	9 급	
1978	239	26	24	189	26	59	74	30	—
1979	251	27	25	199	27	61	73	38	—
1980	251	27	25	199	27	60	72	40	—
1981	305	27	57	219	27	60	75	57	2
1982	310	27	57	224	27	60	107	30	2
1983	314	27	58	227	27	60	111	29	2
용당 1 동	17	1	2	14	1	3	6	4	—
용당 2 동	15	1	1	13	1	3	6	3	—
산정 1 동	15	1	2	12	1	3	5	3	—
산정 2 동	15	1	2	11	1	2	5	3	—
산정 3 동	13	1	2	10	1	3	4	2	—
대성 1 동	10	1	2	7	1	2	4	—	—
대성 2 동	10	1	2	7	1	2	4	—	—
양 동	10	1	2	7	1	2	4	—	—
북 교 동	9	1	2	6	1	2	3	—	—
남 교 동	9	1	2	6	1	2	3	—	—
호 남 동	10	1	2	7	1	2	4	—	—
죽 동	9	1	2	6	1	2	3	—	—
무 안 동	9	1	2	6	1	2	3	—	—
동 명 동	17	1	2	14	1	3	6	4	—
영 해 동	11	1	2	8	1	2	4	1	—
유 달 동	9	1	2	6	1	2	3	—	—
만 호 동	10	1	2	7	1	2	4	—	—
서 산 동	13	1	2	10	1	2	4	3	—
은 금 동	9	1	2	6	1	2	3	—	—
죽 교 1 동	11	1	2	8	1	2	4	1	—
죽 교 2 동	10	1	2	7	1	2	4	—	—
죽 교 3 동	9	1	2	6	1	2	3	—	—
달 성 동	9	1	2	6	1	2	3	—	—
대 반 동	9	1	2	6	1	1	4	—	—
이 로 동	18	1	2	15	1	3	9	2	—
총 무 동	16	1	2	6	1	3	2	—	2
충 무 동	13	1	2	10	1	2	4	3	—

자료 : 총무과

144. 경찰공무원현황 (정원)

구분 연도별	계	총 경	경 정	경 감	경 위	경 사	경 장	순 경	교용원
1978	-	-	-	-	-	-	-	-	-
1979	-	-	-	-	-	-	-	-	-
1980	-	-	-	-	-	-	-	-	-
1981	-	-	-	-	-	-	-	-	-
1982	483	1	2	3	35	37	92	313	38
1983	504	1	2	3	34	39	91	295	39

자료 : 목포경찰서

145. 소방공무원 현황

구분 연도별	계	소 방 정	소 방 경	소 방 위
1978	67	1	2	3
1979	67	1	2	2
1980	69	1	2	3
1981	69	1	2	3
1982	70	1	2	4
1983	70	1	2	4

구분 연도별	소 방 장	소 방 교	소 방 사	의용소방원	교 용 원
1978	3	3	54	-	1
1979	3	3	51	-	1
1980	5	3	55	-	1
1981	5	3	54	-	1
1982	6	12	45	120	1
1983	6	12	45	125	-

자료 : 목포소방서, 총무과

146. 직종별 과정별 공무원 훈련자수

단위 : 명

구분 연도별	계	행정직	건축직	토목직	보건직	약무직	의무직	농림직
1978	60	50	1	3	1	4	—	1
1979	68	64	1	15	—	2	—	6
1980	61	51	—	8	—	1	—	1
1981	111	84	1	5	4	—	—	4
1982	225	187	2	9	16	1	1	6
1983	329	249	8	19	20	2	—	11
정신이념	211	168	6	10	6	1	—	8
상급행정실무자	1	1	—	—	—	—	—	—
중급행정실무자	22	22	—	—	—	—	—	—
초급행정실무자	38	38	—	—	—	—	—	—
초급보건실무자	6	—	—	—	5	1	—	—
신규임용	6	1	—	2	—	—	—	—
토목실무	5	—	—	5	—	—	—	—
건축실무	2	—	2	—	—	—	—	—
공기업화계실무	2	2	—	—	—	—	—	—
중견관리	2	2	—	—	—	—	—	—
재무행정	5	4	—	—	—	—	—	—
초급관리자	6	4	—	—	—	—	—	1
수산중견실무	2	—	—	—	—	—	—	—
사회복지의료보장	2	2	—	—	—	—	—	—
식품위생감시원	2	—	—	—	2	—	—	—
신규보건기초	1	—	—	—	1	—	—	—
통합보건요원	1	—	—	—	1	—	—	—
결핵관리	1	—	—	—	1	—	—	—
의료약사미약감시	1	—	—	—	1	—	—	—
농업실무중견	1	—	—	—	—	—	—	1
초급상하수도	1	—	—	1	—	—	—	—
보건통계	1	—	—	—	1	—	—	—
방역요원기초	1	—	—	—	1	—	—	—
환경요원중급	1	—	—	—	1	—	—	—
전산실무	2	2	—	—	—	—	—	—
입업중견실무자	1	—	—	—	—	—	—	1
재난통계	1	1	—	—	—	—	—	—
축산진흥	1	—	—	—	—	—	—	—
고급공무원	1	1	—	—	—	—	—	—
제제중견관리자	1	1	—	—	—	—	—	—
중경수자원	1	—	—	1	—	—	—	—

자료 : 총무과

직종별 과정별 공무원 훈련자수 (속)

단위 : 명

구분 연도및 과정별	수의직	축산직	전기직	수산직	기적직	기계직	간호직	선박직
1980	-	-	-	-	-	-	-	-
1981	-	-	-	-	-	-	-	-
1982	-	-	-	-	1	1	-	-
1983	2	1	2	3	4	2	2	4
정신이념	1	1	1	2	3	2	-	2
신규임용	-	-	-	-	1	-	2	-
재무행정	-	-	1	-	-	-	-	-
초급관리자	-	-	-	-	-	-	-	1
수산중견실무	-	-	-	1	-	-	-	1
축산진흥	1	-	-	-	-	-	-	-

자료 : 총무과

147. 퇴직사유별 공무원

단위 : 명

구분 연도및 퇴직사유별	총계	별정직	4급	5급	6급	7급	8급	9급	기능직	고용원
1978	50	3	-	-	-	1	5	25	1	15
1979	51	6	-	-	-	6	7	14	1	11
1980	61	5	2	2	11	6	9	11	1	14
1981	32	-	-	-	3	2	7	6	2	12
1982	85	12	1	7	7	1	5	10	2	40
1983	99	17	-	4	5	2	10	20	-	41
의원면직	95	17	-	3	3	2	10	20	-	40
병예퇴직	1	-	-	1	-	-	-	-	-	-
정년퇴직	2	-	-	-	2	-	-	-	-	-
파면	-	-	-	-	-	-	-	-	-	-
사망	1	-	-	-	-	-	-	-	-	1

자료 : 총무과

148. 관내관공서 및 주요기관수

단위 : 개소

구분 연도별	총 계	지 방 행 정 관 서					
		시	동	출 찰 소		사 업 소	
				시·군	읍 면	도	시
1978	103	1	26	-	-	-	6
1979	106	1	27	-	-	-	7
1980	105	1	27	-	-	-	7
1981	96	1	27	-	-	-	7
1982	97	1	27	-	-	1	7
1983	106	1	27	-	-	1	7

구분 연도별	경 찰 소 방 관 서				
	본 서	지 파출소	소 방 서		의용소방대
			본 서	파 출 서	
1978	1	12	1	-	1
1979	1	12	1	-	1
1980	1	13	1	-	1
1981	1	33	1	-	4
1982	1	33	1	3	4
1983	1	33	1	3	4

구분 연도별	법 원 검 찰 관 서				원 호 청
	법 원 지원	등 기 소	검 찰 지 청	교 도 소	
1978	1	-	1	1	1
1979	1	-	1	1	1
1980	1	-	1	1	1
1981	1	-	1	1	1
1982	1	-	1	1	1
1983	1	-	1	1	1

자료 : 각급기관

관 내관공서 및 주요기관수 (속)

단위 : 개소

구분 연도별	교육청	체신관서		세무서	전매관서
		우정관서	전무관서		
1978	1	4	7	1	2
1979	1	4	8	1	2
1980	1	4	6	1	2
1981	1	4	3	1	1
1982	1	4	3	1	1
1983	1	4	2	1	1

구분 연도별	농산물검사소	기타중앙직속기관	방송국	신문사
				(신문지국)
1978	1	10	2	11
1979	1	10	2	11
1980	1	10	2	11
1981	1	10	2	9
1982	1	-	2	-
1983	1	-	2	-

구분 연도별	협동조합						
	농협	원예	축산	어협	농지개량	산림	기타
1978	1	1	1	1	1	-	7
1979	1	1	1	1	1	-	7
1980	1	1	1	1	1	-	7
1981	1	1	1	1	1	-	7
1982	-	-	1	2	-	-	-
1983	8	1	1	2	-	-	-

자료 : 각급기관

149. 범죄발생 및 검거

단위 : 명

구분 연도별	계			강 력 범		
	발 생	검 거	비 율	발 생	검 거	비 율
1978	5,297	4,633	87.4	53	48	90.5
1979	5,735	5,310	92.5	59	67	113.5
1980	6,684	5,706	85.3	95	84	88.4
1981	6,767	5,781	85.4	96	94	97.9
1982	6,566	5,878	89.5	106	100	94.3
1983	7,183	5,891	82.0	87	85	97.7

구분 연도별	도 범			폭 력 범		
	발 생	검 거	비 율	발 생	검 거	비 율
1978	882	727	82.4	1,851	1,695	91.5
1979	754	576	76.3	1,936	1,931	99.7
1980	630	417	66.1	1,777	1,738	97.8
1981	1,019	842	82.6	1,991	1,962	98.5
1982	1,022	602	58.9	1,934	1,931	99.8
1983	903	626	69.3	1,769	1,743	98.5

구분 연도별	지 능 범			기 타 형 사 범			특 별 범 범		
	발 생	검 거	비 율	발 생	검 거	비 율	발 생	검 거	비 율
1978	511	401	78.4	754	733	97.2	1,246	1,029	82.5
1979	656	574	87.5	816	799	97.9	1,514	1,363	90.0
1980	765	570	74.5	766	737	96.2	2,651	2,160	81.4
1981	935	682	72.9	831	787	94.5	1,895	1,414	74.6
1982	1,088	982	90.3	923	891	96.5	1,493	1,372	91.9
1983	1,128	873	77.0	1,163	1,118	96.1	2,133	1,446	67.8

자료 : 목포경찰서

150. 구속영장청구 및 발부현황

단위 : 건수

구분 연도별	청 구	발 부	비 율	기 각		
				계	검 사	판 사
1978	1,038	817	78.7	221	87	134
1979	824	686	83.2	138	95	43
1980	1,145	848	74.0	297	123	174
1981	1,004	855	85.1	149	101	48
1982	1,119	930	83.1	189	119	70
1983	1,128	999	88.6	129	91	38

자료 : 목포경찰서

151. 연령별 피의자현황

단위 :

구분 연도별	총 계	14 세 미 만		
		계	남	여
1978	5,549	70	70	—
1979	5,531	86	80	6
1980	6,188	80	75	5
1981	6,282	111	101	10
1982	6,393	50	48	2
1983	6,318	27	26	1

구분 연도별	14 ~ 19 세			20 ~ 29 세		
	계	남	여	계	남	여
1978	1,365	1,225	140	1,785	1,572	213
1979	657	616	41	1,799	1,700	99
1980	936	808	148	2,028	1,824	204
1981	856	772	84	2,397	2,155	242
1982	957	889	68	2,413	2,265	148
1983	1,027	1,002	25	2,475	2,321	154

자료 : 목포경찰서

연령별 피의자 현황 (속)

단위 : 명

구분 연도별	30 ~ 39 세			40 ~ 49 세		
	계	남	여	계	남	여
1978	1,560	1,408	152	532	467	65
1979	1,701	1,621	80	1,084	1,018	66
1980	1,581	1,086	495	1,269	1,161	108
1981	1,569	1,247	322	1,047	954	93
1982	1,388	1,192	196	906	740	166
1983	1,574	1,442	132	884	830	54

구분 연도별	50 ~ 59 세			60 세 이상		
	계	남	여	계	남	여
1978	231	199	32	6	6	-
1979	189	170	19	15	8	7
1980	253	217	36	21	14	7
1981	265	237	28	37	31	5
1982	487	417	70	192	167	25
1983	280	275	5	51	51	-

자료 : 목포경찰서

152. 학력별 피의자 현황

단위 : 명

구분 연도별	총 계	대 학 교			고 등 학 교		
		졸 업	중 퇴	재 학	졸 업	중 퇴	재 학
1978	5,549	12	36	14	985	813	126
1979	5,531	114	243	130	1,020	438	34
1980	6,188	107	241	139	980	507	66
1981	6,282	69	150	164	678	878	107
1982	6,393	179	190	130	818	596	207
1983	6,318	167	66	103	1,005	299	356

자료 : 목포경찰서

학력별피의자 현황 (속)

단위 : 명

구분 연도별	중 학교			국 민 학 교			불취학	기 타
	졸업	중퇴	재학	졸업	중퇴	재학		
1978	983	407	69	752	323	14	550	465
1979	1,174	701	—	639	287	—	291	460
1980	1,272	890	1	732	392	1	342	518
1981	848	963	32	860	596	24	607	306
1982	688	793	73	733	557	35	1,009	385
1983	941	407	70	1,746	623	10	334	191

자료 : 목포경찰서

153. 교통사고발생 (자동차)

구분 연도별	계			충 돌			전 복			기 타		
	건수	피 해		건수	피 해		건수	피 해		건수	피 해	
		사망	부상		사망	부상		사망	부상		사망	부상
1978	385	17	390	—	—	—	—	—	—	—	—	—
1979	332	24	334	—	—	—	—	—	—	—	—	—
1980	405	28	393	—	—	—	—	—	—	—	—	—
1981	414	26	408	36	—	21	2	—	1	359	26	383
1982	409	17	432	—	—	—	—	—	—	—	—	—
1983	473	21	492	—	—	—	—	—	—	—	—	—

154. 자동차단속 및 처리상황

구분 연도별	건수	위 반 사 항					
		속 도	추 월	회 전	음주운전	무 면 허	차선위반
1978	2,351	54	133	90	—	—	—
1979	3,607	115	140	77	5	—	—
1980	4,213	255	4	222	6	104	—
1981	6,158	130	20	—	2	272	3
1982	7,694	1,085	57	416	—	41	124
1983	12,389	1,577	15	226	—	119	96

자료 : 목포경찰서

자동차단속 및 처리상황 (속)

구분 연도별	위 반 사 항						
	신호위반	정원초과	주정차	불법영업	적재	정비불량	기타
1978	15	82	249	-	100	11	1,617
1979	130	36	813	8	205	19	2,059
1980	50	162	1,023	1	191	8	2,187
1981	137	22	3,965	12	213	-	1,382
1982	48	161	2,177	-	286	-	3,299
1983	33	57	4,375	6	1,279	-	4,606

구분 연도별	차 종 별				용 도 별		
	버 스	승용차	화물차	기타	관용	자가용	영업용
1978	84	957	1,253	57	6	599	1,746
1979	58	1,502	1,694	353	14	1,845	1,748
1980	114	2,181	1,739	179	-	1,581	2,632
1981	1,225	2,245	1,709	979	1	350	5,807
1982	885	4,496	5,212	-	-	3,679	6,914
1983	474	4,087	6,362	-	-	6,535	5,851

구분 연도별	처 리 상 황				
	입 건	즉 심	훈 방	통고처분	기 타
1978	-	192	2	1,640	510
1979	-	436	1	2,848	314
1980	-	221	-	3,992	-
1981	2	323	-	5,891	42
1982	-	814	-	9,471	308
1983	-	187	-	11,989	244

자료 : 목포경찰서

155. 운전면허 소지자

단위 : 명

구분 연도및 남여별	총 계	1 종					2 종			
		계	대 형	보 통	소 형	특 수	계	보 통	소 형	원동기
1978	3,493	3,109	207	2,891	-	11	384	-	-	14
1979	4,347	3,595	-	3,343	-	-	752	-	-	75
1980	6,689	4,943	-	4,596	-	-	873	-	-	811
1981	5,753	4,810	436	4,334	-	25	943	22	15	906
1982	7,448	5,923	418	5,478	-	27	1,525	79	27	1,419
1983	7,084	5,467	460	4,978	-	29	1,617	83	25	1,509
남	7,055	5,440	460	4,951	-	29	1,615	81	25	1,509
여	29	27	-	27	-	-	2	2	-	-

156. 운전면허발급 상황

단위 : 명

구분 연도별	계		1 종							
	응 시	합 격	계		대 형		보 통		특 수	
			응 시	합 격	응 시	합 격	응 시	합 격	응 시	합 격
1978	-	-	-	-	-	-	-	-	-	-
1979	-	-	-	-	-	-	-	-	-	-
1980	-	-	-	-	-	-	-	-	-	-
1981	6,218	2,080	5,900	1,878	250	106	5,540	1,706	110	66
1982	4,599	1,972	3,733	1,418	553	171	3,056	1,193	124	54
1983	-	2,902	-	2,168	-	249	-	1,787	-	132

구분 연도별	2 종							
	계		대 형		소 형		원 동 기	
	응 시	합 격	응 시	합 격	응 시	합 격	응 시	합 격
1978	-	-	-	-	-	-	-	-
1979	-	-	-	-	-	-	-	-
1980	-	-	-	-	-	-	-	-
1981	318	202	21	15	16	6	281	181
1982	866	554	33	18	14	4	819	532
1983	-	734	-	78	-	4	-	652

자료 : 목포경찰서

157. 화재발생상황

구분 연도별	발 생				소 실			피 해 약			인명피해		
	계	실 화	방화	기타	동수	가구수	면 적	계	부동산	동 산	계	사망	부상
1978	33	33	—	—	16	—	230	24,131	4,060	20,071	6	3	3
1979	32	28	4	—	23	—	304	27,350	6,198	21,152	5	—	5
1980	35	32	3	—	30	—	417	24,878	4,949	19,949	5	1	4
1981	38	37	1	—	27	—	484	17,228	4,715	12,513	5	1	4
1982	82	80	—	2	25	48	1,062	63,230	12,843	50,387	5	—	5
1983	80	76	2	2	26	4	563	40,075	14,524	25,551	7	2	5

자료 : 목포소방서

158. 원인별 화재발생현황

단위 : 건

구분 연도별	계	전기	유류	가스	화공 약품	난로	아궁이	담배	성냥 양초	불티	불장난	방화	기타
	1978	33	6	5	2	—	—	—	7	3	—	1	—
1979	32	13	3	1	—	2	—	5	2	—	1	—	1
1980	35	10	3	—	—	5	5	2	—	—	2	3	5
1981	38	—	13	1	—	9	7	3	1	—	2	1	1
1982	82	20	7	4	—	12	5	7	6	—	18	—	3
1983	80	23	3	1	—	8	13	10	5	3	12	2	—

자료 : 목포소방서

159. 처종별 화재발생현황

구분 연도별	계	주택	사업장	점포	학교	공장	창고	병원	시장	아파트	여관	음식점	기타
	1978	33	4	—	9	—	—	3	—	—	—	—	5
1979	32	14	—	5	1	3	—	—	—	—	1	1	7
1980	35	15	—	6	—	5	1	—	—	—	—	2	6
1981	38	13	—	11	—	6	1	—	—	—	—	2	5
1982	82	16	1	20	1	12	7	—	—	4	3	2	16
1983	80	32	1	17	2	5	2	—	—	1	2	6	12

자료 : 목포소방서

전 국 통 계

XV. 전 국 통 계

1. 인 구 추 이

본표계수는 북한이 제외되었음 . 인구밀도계산시의 면적은 65년까지는 98,431㎢, 66년 이후 71년까지는 98,477㎢, 72년은 98,484㎢, 73,74년은 98,757㎢, 75년은 98,806㎢, 76년은 98,799㎢, 77년은 98,895㎢, 78년은 98,962㎢, 79년은 98,966㎢, 80년 이후는 98,992㎢를 사용하였음 .

연도별	1) 센서스인구	2) 연 양 추 계 인 구			증가율	성 비	인구밀도	3) 북한인구
		계	남	여				
1949	20,167	—	(10,188)	(9,979)	—	(102.1)	(205.1)	9,740
1955	21,502	—	(10,753)	(10,749)	1.1	(100.0)	(218.1)	9,032
1956		20,724	10,118	10,606	—	95.4	210.5	9,358
1957		21,321	10,458	10,863	2.88	96.3	216.6	9,600
1958		21,910	10,784	11,126	2.76	96.9	222.6	9,900
1959		22,974	11,334	11,640	4.86	97.4	233.4	10,250
1960	24,954	—	(12,525)	(12,429)	(2.98)	(100.8)	(253.5)	—
1960		25,012	12,550	12,462	—	100.7	254.1	10,600
1961		25,766	12,937	12,829	3.01	100.8	261.8	10,900
1962		26,513	13,321	13,192	2.90	101.0	269.4	11,140
1963		27,262	13,708	13,554	2.82	101.1	277.0	11,460
1964		27,984	14,082	13,902	2.65	101.3	284.3	11,770
1965		28,705	14,453	14,252	2.57	101.4	291.6	12,100
1966	29,127	—	(14,666)	(14,461)	(2.58)	(101.4)	(295.8)	—
1966		29,436	14,830	14,606	2.55	101.5	298.9	12,440
1967		30,131	15,205	14,926	2.36	101.9	306.0	12,780
1968		30,838	15,576	15,262	2.35	102.1	313.1	13,150
1969		31,544	15,941	12,603	2.29	102.2	320.3	13,510

자료 : 경제기획원

주 : 1) 외국인 제외 1966, 1970 .

1975년은 10월 1일 기준, 1949년은 5월 1일 기준

1955년은 9월 1일 기준, 1960년 12월 1일 기준

1980년 11월 1일 기준임.

연도별	1) 센서스인구	2) 연 양 추 계 인 구			증가율	성 비	인구밀도	3) 북한인구
		계	남	여				
1970	31,435	—	(15,779)	(15,656)	(1.91)	(100.0)	(319.2)	—
1970		32,241	16,309	15,932	2.21	102.4	327.4	13,890
1971		32,883	16,649	16,234	1.99	102.6	333.9	14,260
1972		33,505	16,955	16,550	1.89	102.4	340.2	14,650
1973		34,103	17,235	16,868	1.78	102.2	345.3	15,040
1974		34,692	17,514	17,178	1.73	102.0	351.3	15,440
1975	34,679	—	(17,445)	(17,234)	(1.96)	(101.2)	(351.0)	—
1975		35,281	17,766	17,515	1.70	101.4	357.1	15,850
1976		35,849	18,059	17,790	1.61	101.5	362.8	16,260
1977		36,412	18,349	18,062	1.57	101.6	368.3	16,660
1978		36,996	18,637	18,332	1.53	101.7	373.6	17,070
1979		37,534	18,929	18,605	1.53	101.7	379.3	17,490
1980	37,419	—	(18,746)	(18,673)	(1.52)	(100.4)	(378.0)	—
1980		38,124	19,236	18,888	1.57	101.8	385.1	17,910
1981		38,723	19,539	19,184	1.57	101.9	391.0	18,320
1982		39,331	19,847	19,484	1.57	101.9	397.3	18,750
1983		39,951	20,161	19,789	1.57	101.9	403.6	—
1984		40,578	20,479	20,099	1.57	101.9	409.9	—

2) 1949 ~ 59년은 연말 상주인구조사 결과이며, 센서스 연도의 ()는
센서스 결과이며, 증가율은 센서스 연간 평균임.

3) 유엔 연양 추계 인구

2. 연령계급별 인구

※ 연앙추계인구임.

(단위 : 명)

연령	1984			1985		
	계	남	여	계	남	여
0 ~ 4	4,348,354	2,255,706	2,092,648	4,386,905	2,275,050	2,111,855
5 ~ 9	3,936,251	2,039,295	1,896,956	3,964,943	2,057,657	1,907,286
10 ~ 14	4,553,014	2,363,467	2,189,548	4,425,876	2,296,632	2,129,243
15 ~ 19	4,359,878	2,254,241	2,105,638	4,425,317	2,287,152	2,138,166
20 ~ 24	4,521,850	2,343,693	2,178,157	4,469,200	2,318,072	2,151,128
25 ~ 29	3,848,366	1,939,337	1,909,030	4,036,606	2,050,214	1,986,391
30 ~ 34	2,836,180	1,476,966	1,359,214	3,027,421	1,559,013	1,468,408
35 ~ 39	2,411,066	1,255,303	1,155,763	2,484,699	1,295,723	1,188,976
40 ~ 44	2,267,619	1,156,111	1,111,508	2,232,350	1,139,093	1,093,258
45 ~ 49	2,072,486	1,044,975	1,027,512	2,117,003	1,069,687	1,047,316
50 ~ 54	1,592,294	755,296	836,999	1,689,240	814,900	874,339
55 ~ 59	1,213,210	545,172	668,038	1,250,929	558,430	692,498
60 ~ 64	995,580	448,829	546,752	1,028,419	459,013	569,406
65 ~ 69	691,824	290,873	400,951	712,788	300,005	412,783
70 ~ 74	473,312	177,952	295,360	482,775	181,150	301,625
75 ~ 79	456,626	131,881	324,744	474,406	136,741	337,666
계	40,577,912	20,479,095	20,098,817	41,208,877	20,798,532	20,410,346

3. 경제활동인구

(단위 : 1,000 명)

연도별	14세이상 인구	14세이상인구				경제활동 참가율 (%)	취업율 (%)	실업율 (%)
		경제활동인구		비경제 활동인구				
		취업자	실업자					
전 국								
1980	25,335	14,454	13,706	749	10,881	57.1	94.8	5.2
1981	25,969	14,710	14,048	661	11,260	56.6	95.5	4.5
1982	26,531	15,080	14,424	656	11,451	56.8	95.6	4.4
1983	27,130	15,128	14,515	613	12,002	55.8	95.9	4.1
1983.3	26,937	14,977	14,160	817	11,960	55.6	94.5	5.5
6	27,097	16,151	15,614	537	10,946	59.6	96.7	3.3
9	27,268	15,911	15,383	528	11,357	58.4	96.7	3.3
12	27,443	13,786	13,195	591	13,657	50.2	95.7	4.3
농 가								
1980	8,269	5,169	5,114	55	3,100	62.5	98.9	1.1
1981	8,313	5,202	5,158	45	3,111	62.6	99.2	0.9
1982	7,848	4,854	4,812	42	2,994	61.9	99.1	0.9
1983	7,571	4,531	4,494	36	3,041	59.8	99.2	0.8
1983.3	7,780	4,503	4,447	56	3,276	57.9	98.8	1.2
6	7,639	5,378	5,358	20	2,261	70.4	99.6	0.4
9	7,568	5,106	5,082	24	2,462	67.5	99.5	0.5
12	7,012	3,148	3,106	43	3,864	44.9	98.7	1.4
비 농 가								
1980	17,066	9,285	8,592	694	7,781	54.4	92.5	7.5
1981	17,656	9,507	8,891	617	8,149	53.8	93.5	6.5
1982	18,683	10,226	9,612	614	8,457	54.7	94.0	6.0
1983	19,559	10,597	10,021	577	8,961	54.2	94.6	5.4
1983.3	19,157	10,474	9,713	761	8,684	54.7	92.7	7.3
6	19,458	10,773	10,256	517	8,685	55.4	95.2	4.8
9	19,700	10,805	10,302	503	8,895	54.8	95.3	4.7
12	20,431	10,638	10,090	548	9,793	52.1	94.8	5.2

자료 : 경제기획원

주 : 군인 전투경찰, 방위병, 형이 확정된 교도소수감자등은 제외됨.

경제활동인구 (속)

(단위 : 1,000 명)

구 분	남				자			
	14	세 이 상 인 구			비경제활동인	경제활동참가율(%)	취업율(%)	실업율(%)
		경 제 활 동 인 구		구				
		취업자	실업자					
		전		국				
1980	12,256	9,020	8,462	558	3,236	73.6	93.8	6.2
1981	12,591	9,213	8,687	526	3,378	73.2	94.3	5.7
1982	12,813	9,292	8,782	510	3,521	72.5	94.5	5.5
1983	13,107	9,298	8,812	486	3,809	70.9	94.8	5.2
3	13,014	9,327	8,695	632	3,687	71.7	93.2	6.8
6	13,088	9,610	9,206	404	3,478	73.4	95.8	4.2
9	13,175	9,512	9,094	418	3,663	72.2	95.6	4.4
12	13,263	8,936	8,461	475	4,327	67.4	94.7	5.3
		농		가				
1980	4,053	2,933	2,893	40	1,120	72.4	98.6	1.4
1981	4,094	2,950	2,917	33	1,144	72.1	98.9	1.1
1982	3,861	2,719	2,687	31	1,143	70.4	98.8	1.1
1983	3,719	2,554	2,527	27	1,165	68.7	98.9	1.1
3	3,816	2,641	2,602	39	1,175	69.2	98.5	0.5
6	3,753	2,838	2,826	12	915	75.6	99.6	0.4
9	3,709	2,737	2,721	17	972	73.8	99.4	0.6
12	3,444	2,038	2,006	33	1,406	59.2	98.4	1.6
		비		농		가		
1980	8,203	6,086	5,569	517	2,116	74.2	91.5	8.5
1981	8,498	6,263	5,770	494	2,234	73.7	92.1	7.9
1982	8,952	6,574	6,095	479	2,378	73.4	92.7	7.3
1983	9,388	6,744	6,285	459	2,644	71.8	93.2	6.8
3	9,798	6,686	6,092	593	2,512	68.2	91.1	8.9
6	9,335	6,772	6,380	392	2,563	72.5	94.2	5.8
9	9,466	6,775	6,373	402	2,692	71.6	94.1	5.9
12	9,819	6,898	6,455	443	2,921	70.3	93.6	6.4

자료 : 경제기획원

여				자			
14세 이상 인구				비경제활동 인구	경제 활동 참가율 (%)	취업율 (%)	실업율 (%)
경제 활동 인구		취업자	실업자				
전				국			
13,080	5,435	5,243	191	7,645	41.6	96.5	3.5
13,378	5,496	5,361	135	7,882	41.1	97.5	2.5
13,718	5,788	5,642	146	7,930	42.2	97.5	2.5
14,023	5,830	5,703	128	8,193	41.6	97.8	2.2
13,923	5,650	5,465	185	8,273	40.6	96.7	3.3
14,009	6,541	—	—	—	—	—	—
14,093	6,399	6,290	110	7,694	45.4	98.3	1.7
14,180	4,851	4,735	116	9,329	34.2	97.6	2.4
농				가			
4,216	2,236	2,221	15	1,981	53.0	99.3	0.7
4,220	2,253	2,241	12	1,967	53.4	99.5	0.5
3,987	2,136	2,125	11	1,851	53.6	99.5	0.5
3,853	1,977	1,967	10	1,876	51.3	99.5	0.5
3,964	1,862	1,844	18	2,101	47.0	99.0	1.0
3,886	2,540	2,532	8	1,346	65.4	99.7	0.3
3,859	2,369	2,361	8	1,490	61.4	99.7	0.3
3,568	1,110	1,100	10	2,458	31.1	99.1	0.9
비				농			
8,863	3,199	3,023	176	5,664	36.1	94.5	5.5
9,158	3,244	3,121	123	5,914	35.4	96.2	3.8
9,731	3,652	3,517	135	6,079	37.5	96.3	3.7
10,171	3,854	3,735	118	6,317	37.9	96.9	3.1
9,959	3,788	3,621	168	6,171	38.0	95.6	4.4
10,123	4,001	3,875	125	6,122	39.5	96.9	3.1
10,234	4,030	3,928	102	6,204	39.4	97.5	2.5
10,612	3,740	3,635	106	6,872	35.2	97.2	2.8

4. 도시근로자 가구당 월평균 가계수지

구분	조사 가구수	가구당 인원수	가구당취업 인원수	총수입	소득	
					근로소득	
1980	2,458	4.5	1.31	344,468	234,086	211,043
1981	2,440	4.5	1.28	408,190	280,953	248,910
1982	2,188	4.4	1.27	460,886	317,052	284,270
1983	2,312	4.3	1.28	528,837	364,019	323,918
1/4	2,331	4.4	1.26	512,847	349,175	307,336
2/4	2,283	4.3	1.27	505,866	348,739	311,638
3/4	2,304	4.3	1.29	540,266	376,899	337,740
4/4	2,331	4.3	1.29	556,368	381,261	338,958
	주거	광열수도	가사집기 가사용품	피복및신발	보건·의료	교육·교양 오락
1980	8,076	13,027	9,024	16,045	11,509	14,950
1981	8,885	17,460	9,591	17,416	15,452	19,387
1982	10,306	18,398	10,377	19,327	17,507	22,920
1983	12,013	19,326	12,564	21,917	19,761	26,195
1/4	10,053	21,331	11,006	21,690	20,770	30,720
2/4	11,860	14,495	14,042	21,489	18,874	21,806
3/4	12,824	16,517	12,712	19,525	19,969	30,518
4/4	13,315	24,961	12,494	24,965	19,432	21,735

자료 : 경제기획원

사업 및 부업소득	기타소득	기타수입	전기이월금	총 지출	가계지출		
					소비지출	식료품	
2,026	21,017	65,616	44,766	345,101	183,578	175,471	74,739
4,605	27,438	74,353	52,884	407,287	223,957	213,423	90,239
6,067	26,715	77,252	66,562	460,455	255,416	239,101	97,252
6,222	33,879	86,523	78,296	528,508	285,492	264,456	102,533
5,808	36,030	86,394	77,279	512,462	279,428	260,122	94,473
6,060	31,041	82,974	74,154	505,587	271,505	250,056	98,896
6,590	32,569	83,307	80,060	539,940	288,105	265,734	105,281
6,428	35,875	93,417	81,690	556,044	320,930	281,913	111,510

			기타지출	기말현금 잔 고	자 가 평 가 액		현물수입 총 액
교통·통신	기 타 소비지출	비소비지출			전세평가액	자가평가액	
10,239	17,862	8,107	114,054	47,469	13,364	19,646	2,162
12,883	22,110	10,534	127,480	55,850	15,571	21,578	2,717
15,465	27,551	16,315	134,512	70,528	18,481	25,041	3,427
16,684	33,464	21,036	160,502	82,514	20,547	31,315	3,949
16,468	33,611	19,306	155,303	77,370	20,198	28,457	3,018
16,230	32,391	21,449	154,956	79,126	19,963	30,203	3,168
17,217	31,172	22,371	166,944	84,891	20,840	30,225	3,064
16,820	36,680	21,017	164,806	88,309	21,186	36,373	6,544

5. 중앙정부세입총괄

※ 분기 및 월차계수에는 재정차관 및 동 상환액이 포함되어 있으므로 연차계수와는 일치하지 않음. 단위 : 100 만원

구 분	세입총계	조 세 수 입 1)				정부기업 ²⁾ 수입순계	기 타 ³⁾
		합 계	내 국세 ⁴⁾	관 세 ⁴⁾	전매익금		
회 계 년 도							
1975	1,683,390	1,390,979	1,053,547	201,932	135,500	148,773	143,633
1976	2,372,085	2,092,747	1,570,835	343,912	178,000	207,344	71,994
1977	3,227,557	2,622,683	1,926,384	476,299	220,000	221,075	383,800
1978	3,913,598	3,652,262	2,596,724	775,538	280,000	206,838	54,498
1979	6,074,242	4,761,708	3,669,414	732,294	360,000	360,850	951,684
1980	7,334,478	5,807,700	4,284,099	1,013,601	510,000	714,691	812,087
1981	8,886,467	7,257,938	5,389,597	1,188,341	680,000	950,673	677,856
1982	10,858,320	8,396,435	6,335,292	1,301,143	760,000	229,053	2,232,832
1983 ⁵⁾	11,074,572	9,615,155	7,190,118	1,595,037	830,000	259,456	1,199,961
역 년							
1976	2,525,778	2,069,038	1,539,186	330,352	199,500	192,806	263,934
1977	3,101,729	2,618,725	1,658,983	739,742	220,000	313,286	169,719
1978	4,454,863	3,605,923	1,912,100	1,425,823	268,000	376,057	472,883
1979	6,091,649	4,742,711	2,606,210	1,774,501	362,000	571,478	777,460
1980	7,525,942	5,794,010	3,136,915	2,147,095	510,000	824,346	907,586
1981	9,439,864	7,291,809	3,989,624	2,622,185	680,000	759,422	1,388,633
1982	10,148,685	8,308,996	4,789,539	2,769,457	750,000	235,380	1,604,309
1983 ^{P)}	12,029,325	10,038,491	5,708,756	3,499,735	830,000	295,731	1,695,103
1983. 1/4	2,581,990	2,135,103	1,233,177	746,926	155,000	84,049	362,838
2/4	2,879,942	2,346,140	1,312,942	833,198	200,000	94,164	439,638
3/4	3,146,732	2,784,934	1,629,289	890,645	265,000	41,412	320,386
4/4	3,420,661	2,772,314	1,533,348	1,028,966	210,000	76,106	572,241

- 주 1) 국고집중분만을 포함.
- 2) 정부기업(전매사업, 철도사업, 통신사업, 양곡관리 및 조달)의 세입순계에서 경상세출 순계를 차감한 금액임.
- 3) 기타특별회계의 세입순계 이자수입 이월금 및 보전재원 조정항목등을 포함.
- 4) 방위세포함 (지방세분은 내국세에 포함)
- 5) 당초예산

자료 : 한국은행.

6. 중앙정부세출총괄

※ 분기 및 월차계수에는 재정차관 및 동 상환액이 포함되어 있으므로 연차계수와는 일치하지
않음. 단위 : 100 만원

구 분	세출총계	세 출					대하금순계
		합 계	국 방 비	일반경비 ¹⁾	고정자본형성 ²⁾	기 타 ³⁾	
		회	계	년	도		
1975	2,007,177	1,984,020	451,717	543,403	283,491	705,409	23,157
1976	2,560,088	2,526,206	711,923	729,702	365,239	719,342	33,882
1977	3,162,971	3,126,338	958,810	1,417,739	462,949	286,840	36,633
1978	3,818,625	3,774,151	1,228,680	1,836,412	535,457	173,602	44,474
1979	5,409,619	5,336,832	1,539,492	2,842,592	786,754	167,994	72,787
1980	7,757,980	7,637,406	2,238,367	3,570,636	1,208,682	619,721	120,574
1981	9,285,731	9,137,385	2,576,842	4,293,353	1,484,003	783,187	148,346
1982	11,339,800	11,124,969	3,179,944	5,166,919	909,873	1,661,360	105,432
1983 ⁵⁾	11,572,453	11,424,187	3,189,074	5,967,089	1,070,734	1,197,290	148,266
		역		년			
1976	2,683,593	2,639,728	706,746	766,248	380,337	786,397	43,865
1977	3,251,023	3,231,134	925,947	1,423,121	531,403	350,663	19,889
1978	4,504,722	4,445,926	1,317,000	1,925,211	722,072	481,643	58,796
1979	5,974,738	5,837,179	1,524,216	3,009,929	1,058,541	244,493	137,559
1980	8,110,103	8,017,963	2,268,560	3,630,047	1,590,607	528,749	92,140
1981	10,490,725	10,361,806	2,853,680	4,874,234	1,559,690	1,074,202	128,919
1982	10,861,302	10,815,118	3,185,241	5,335,349	1,032,947	1,261,581	46,184
1983 ^{D)}	11,885,910	11,859,522	3,343,569	6,129,072	1,019,015	1,367,866	26,388
1983.1/4	2,622,467	2,639,596	726,104	1,346,480	242,616	324,396	-17,129
2/4	2,897,701	2,856,563	798,243	1,585,569	254,310	218,441	41,138
3/4	2,829,439	2,853,338	767,004	1,494,529	251,947	339,858	-23,899
4/4	3,536,303	3,510,025	1,052,218	1,702,494	270,142	485,171	26,278

주 1) 고정자본형성을 제외

2) 토지를 제외한 고정자본재 직접 구입분임.

3) 특별회계의 경상세출순계 예산외계정의 수지차 및 보전재원 조정항목 등을 포괄함.

한은차입금 및 동 상환액은 예산외계정에서 차감하여 보전재원으로 처리함.

4) 자금관리특별회계 자금운용계정의 대하금 총계에서 회수금을 차감.

5) 당초예산

자료 : 한·수은행

7. GNP 주요지표의 추이

구 분	단 위	70	71	72	73	74	75
1. GNP 총규모(경상)	억 원	27,359.3	33,750.7	41,540.2	53,784.6	75,031.0	100,922.3
2. GNP 성장율(불변)	%	—	8.8	5.7	14.1	7.7	6.9
○ 농 립 어 업	"	—	3.1	2.9	6.2	7.4	4.9
○ 광 공 업	"	—	16.5	12.9	28.7	14.7	12.2
○ (제 조 업)	"	—	18.7	14.8	29.9	15.7	11.9
○ 사회 간접 자본	"	—	6.3	5.0	26.2	5.4	13.1
○ 기타<서어비스>	"	—	10.3	4.8	9.3	5.1	3.2
3. 1 인 당 GNP	원	84,859	102,639	123,982	157,712	216,278	286,053
	달 러	248	285	316	396	535	591
1 인 당 NI	원	71,904	87,364	105,706	132,469	183,116	237,965
	달 러	210	242	269	333	453	492
4. 총투자외재원(경상)		—	—	—	—	—	—
총 투 자 율	%	25.3	25.1	22.2	25.7	31.7	30.0
(고정투자율)	"	22.9	21.5	20.0	23.4	25.3	25.5
국 민 저 축 율	"	15.7	14.6	16.5	22.8	19.9	19.1
민 간	"	9.3	9.4	13.0	18.8	17.3	15.4
정 부		—	—	—	—	—	—
	%	6.4	5.2	3.5	4.0	2.6	3.7
해 외 저 축 율	"	9.1	10.5	5.1	3.7	12.1	10.1
통 계 상 불일치	"	0.5	0.0	0.6	-0.8	-0.3	0.8
5. 국내 고정투자 증가율(불변)	"	—	6.2	0.3	27.8	9.8	10.7

76	77	78	79	80	81	82	83 P
138,811.1	181,154.1	242,253.0	312,487.2	372,049.8	457,750.9	517,866.0	582,797.0
14.1	12.7	9.7	6.5	-5.2	6.2	5.6	9.3
9.4	2.6	-9.2	6.7	-21.7	24.5	4.1	6.9
22.0	15.7	20.2	9.3	-1.5	7.6	3.6	10.6
23.9	16.0	21.3	10.3	-1.1	7.2	4.0	10.8
13.1	23.5	20.2	9.9	1.2	2.1	12.2	14.2
12.7	13.0	8.9	2.9	-3.2	-0.1	4.9	6.8
337,211	497,512	655,287	832,544	975,894	1,182,116	1,316,687	1,458,780
800	1,028	1,406	1,662	1,605	1,735	1,800	1,880
319,062	408,023	539,087	675,907	785,340	943,893	1,030,618	—
659	843	1,156	1,349	1,292	1,385	1,409	—
—	—	—	—	—	—	—	—
25.6	27.7	31.2	35.6	31.3	29.1	27.0	27.6
24.1	26.7	30.8	32.8	31.9	28.9	30.3	31.8
23.9	27.5	28.5	28.1	21.9	21.7	22.4	24.4
18.1	22.3	22.2	21.2	16.1	15.5	16.2	17.3
—	—	—	—	—	—	—	—
5.8	5.2	6.3	6.9	5.8	6.2	6.2	7.1
2.3	0.6	3.1	7.1	9.4	7.7	4.5	2.9
-0.6	-0.4	-0.4	0.4	0.0	-0.3	0.1	0.3
19.0	29.0	33.3	8.6	-10.6	-3.3	13.1	16.6

GNP 주요지표의 추이 (속)

구 분	단위	70	71	72	73	74	75
민 간 건 설	%	-	-3.4	-7.6	55.8	10.3	8.7
전 불 건 설	"	-	-3.6	-10.9	73.0	12.5	10.2
주 택	"	-	1.6	-9.5	54.5	36.1	10.9
비 주 택	"	-	-9.2	-12.6	96.1	-10.7	9.2
기 타 건 설	"	-	-2.7	0.9	17.6	2.9	3.1
(전 력)	"	-	-16.7	-50.0	2.6	14.5	18.6
정 부 건 설	"	-	5.6	1.8	-10.1	-0.7	25.2
기 계 시 설	"	-	21.6	9.1	21.1	14.0	7.8
6.소 비		-	-	-	-	-	-
총소비율(경상)	%	84.3	85.4	83.4	77.2	80.1	80.9
민 간	"	74.6	75.5	73.5	68.9	70.9	71.2
정 부	"	9.7	9.9	9.9	8.3	9.2	9.7
총소비증가율 (불변)	"	-	9.2	4.8	8.1	7.9	5.4
민 간	"	-	9.4	5.1	9.2	7.6	5.6
정 부	"	-	7.9	2.9	1.7	10.1	4.3
7.수출입증가율(불 변)		-	-	-	-	-	-
총 수 출	%	-	17.5	33.6	50.0	-2.7	15.1
재화와비요소 용역	"	-	20.9	36.6	55.3	-2.8	15.9
(상 품)	"	-	29.7	45.5	55.8	9.1	19.1
총 수 입	"	-	21.2	2.1	35.0	16.8	2.2
재화와비요소 용역	"	-	20.9	0.9	36.7	16.9	0.1

76	77	78	79	80	81	82	83 ^P
14.5	28.2	30.3	-1.7	1.5	-7.4	23.8	25.3
10.7	27.9	37.8	-9.0	-3.2	-18.3	26.0	36.5
-12.3	39.9	50.8	-17.2	-14.2	-17.9	50.3	35.2
45.6	16.9	23.6	1.8	8.8	-18.6	5.0	38.1
29.3	29.0	5.6	29.5	15.5	19.7	20.1	5.1
130.9	20.2	4.0	47.6	25.6	16.8	21.9	5.5
20.7	17.5	11.1	15.0	-5.5	-0.3	15.1	8.7
4.2	35.1	45.4	17.4	-22.5	0.3	1.2	8.6
76.1	72.5	71.5	71.9	78.1	78.3	77.6	75.5
66.0	62.2	61.3	62.1	66.7	66.9	65.9	64.0
10.1	10.3	10.2	9.8	11.4	11.4	11.7	11.5
8.0	7.1	10.3	7.6	0.2	3.2	4.3	6.5
8.3	6.8	9.9	8.9	-0.8	3.4	4.6	6.8
5.9	9.1	13.0	0.1	6.8	2.2	2.2	4.5
45.8	28.0	21.0	-3.9	7.1	17.0	6.9	11.8
41.6	22.6	19.9	-3.8	9.7	17.3	6.2	14.1
39.8	20.4	14.1	2.5	12.2	17.4	3.2	10.1
25.3	24.1	29.5	9.2	-2.9	7.6	3.2	10.1
27.0	23.1	29.0	8.6	-7.3	5.3	2.3	12.3

GNP 주요지표의 추이 (속)

	단 위	70	71	72	73	74	75
(상 품)	%	-	21.0	1.1	37.1	16.8	-1.3
8. 산업구조(경상)		-	-	-	-	-	-
농 립 어 업	%	26.5	26.8	26.4	24.5	24.6	24.4
광 공 업	"	22.3	22.2	23.1	25.8	26.4	27.1
사회간접 자본	"	13.5	12.9	12.5	12.8	11.4	11.9
기타 서비스	"	37.7	38.1	38.0	36.9	37.6	36.6
9. 조세부담률(경상)	"	14.6	14.4	12.7	12.2	13.7	15.4
(간 접 세)	"	9.6	9.2	8.5	8.5	9.5	11.4
10. 한계 자본계수 (불 변)		-	-	-	-	-	-
	%	-	2.9	3.7	1.9	4.0	3.9
(한 계 고 정 자본계수)	"	-	2.4	3.4	1.7	3.0	3.2
11. GNP「디플레이터」증가율	"	-	13.9	16.1	13.4	29.5	25.7
12. 수출입의존도 (경상)		-	-	-	-	-	-
총 수 출	"	15.7	16.7	21.1	30.5	28.8	28.2
(상 품)	"	10.0	11.7	15.9	24.2	24.3	24.0
총 수 입	"	24.8	27.2	26.2	34.2	41.0	38.4
(상 품)	"	20.5	22.5	21.3	28.4	25.7	32.0

76	77	78	79	80	81	82	83 ^P
26.1	19.7	29.3	10.2	-8.9	5.9	3.7	12.4
—	—	—	—	—	—	—	—
23.5	22.0	20.2	18.5	14.2	15.8	14.5	13.7
28.4	28.6	29.2	28.7	29.7	29.5	28.9	28.9
11.9	13.7	15.5	17.2	17.8	17.5	18.6	19.0
36.2	35.7	35.1	35.6	38.3	37.2	38.0	38.4
16.8	16.5	17.0	17.3	17.8	18.0	18.5	19.7
11.8	11.7	12.2	12.3	13.0	13.0	13.3	14.6
—	—	—	—	—	—	—	—
2.5	3.2	3.8	5.7	—	4.5	5.6	3.6
2.1	2.8	3.7	5.0	—	4.4	5.8	3.8
20.7	15.7	21.9	21.2	25.6	15.9	7.1	2.9
—	—	—	—	—	—	—	—
33.0	34.9	34.3	30.3	37.1	40.6	40.1	40.5
27.2	26.8	25.4	22.8	28.3	30.7	29.5	31.0
35.3	35.5	37.4	37.4	46.5	48.3	44.5	43.4
29.3	28.1	29.0	29.6	35.4	36.2	33.2	33.2

8. 국민생산에 대한 지출

〈경상시장가격〉

구 분	1970	1971	1972	1973	1974	1975
총 소 비	2,305.10	2,882.84	3,466.96	4,153.09	6,010.72	8,164.85
민 간 소 비 지 출	2,040.47	2,547.76	3,054.52	3,704.90	5,322.48	7,188.34
일 반 정부 소비 지 출	264.63	335.08	412.44	448.19	688.24	976.51
총 투 자	693.21	848.14	922.95	1,381.20	2,374.84	3,030.09
국내 총 고정 자본 형성	627.12	726.43	830.76	1,257.71	1,898.79	2,573.35
재 고 증 가	66.09	121.71	92.19	123.49	476.05	456.74
재화와 비요소용역의 수출	381.73	516.90	819.12	1,577.72	2,071.19	2,735.38
(공제)재화와 비요소용역의 수입	643.20	866.59	1,015.08	1,739.64	2,916.35	3,615.69
통 계 상 불 일 치	-12.80	-2.74	-24.42	43.09	28.33	-79.74
국내 총 생산에 대한 지출	2,724.04	3,378.55	4,169.53	5,415.46	7,568.73	10,234.89
해외 순수취요소소득	11.89	-3.48	-15.51	-37.00	-65.63	-142.66
국민 총 생산에 대한 지출	2,735.93	3,375.07	4,154.02	5,378.46	7,503.10	10,092.23

(단위 : 10억원)

1976	1977	1978	1979	1980	1981	1982	1983P)
10,569.92	13,135.49	17,331.06	22,467.34	29,075.37	35,856.37	40,192.65	44,027.52
9,162.26	11,272.91	14,865.21	19,419.08	24,828.28	30,631.30	34,119.59	37,320.01
1,407.66	1,862.58	2,465.85	3,048.26	4,247.09	5,225.07	6,073.06	6,707.51
3,556.94	5,026.47	7,554.90	11,139.43	11,630.16	13,342.96	13,979.81	16,107.20
3,343.32	4,830.04	7,463.57	10,239.68	11,873.95	13,208.06	15,675.56	18,537.47
213.62	196.43	91.33	899.75	-243.79	134.90	-1,695.75	-2,430.27
4,291.78	5,644.21	7,460.04	8,517.34	12,520.23	16,842.57	18,693.53	21,771.64
4,610.92	6,002.85	8,421.60	10,772.83	15,394.62	19,325.10	19,921.43	22,277.39
74.79	55.38	92.88	-136.40	-0.87	82.27	-66.30	-174.45
13,882.51	17,858.70	24,017.28	31,214.88	37,830.27	46,799.07	52,878.26	59,454.52
-1.40	256.71	208.02	33.84	-625.29	-1,023.98	-1,091.66	-1,174.79
13,881.11	18,115.41	24,225.30	31,248.72	37,204.98	45,775.09	51,786.60	58,279.73

국민총생산에 대한 지출 (속)

< 1980년 불변시장가격 >

구 분	1970	1971	1972	1973	1974	1975
총 소 비	15,023.85	16,399.93	17,180.04	18,570.57	20,040.84	21,126.84
민 간 소 비 지 출	12,675.45	13,864.99	14,572.17	15,918.51	17,121.99	18,082.61
일 반 정 부 소 비 지 출	2,348.40	2,534.94	2,607.87	2,652.06	2,918.85	3,044.23
총 투 자	4,052.39	4,635.02	4,164.08	5,474.55	7,112.94	7,234.70
국 내 총 고 정 자 본 형 성	3,606.71	3,830.43	3,842.23	4,908.65	5,391.86	5,971.32
재 고 증 가	445.68	804.59	321.85	565.90	1,721.08	1,263.38
재 화 와 비 요 소 용 역 의 수 출	1,972.42	2,385.36	3,257.63	5,059.22	4,916.32	5,699.51
(공제)재 화 와 비 요 소 용 역 의 수 입	3,874.64	4,684.15	4,726.89	6,463.09	7,552.19	7,562.47
통 계 상 불 일 치	15.54	34.08	11.29	112.96	36.67	-90.92
국 내 총 생 산 에 대 한 지 출	17,189.56	18,770.24	19,886.15	22,754.21	24,554.58	26,407.66
해 외 순 수 취 요 소 소 득	94.72	27.18	-17.50	-76.42	-129.35	-294.17
국 민 총 생 산 에 대 한 지 출	17,284.28	18,797.42	19,868.65	22,677.79	24,425.23	26,113.49

(단위 : 10.억원)

1976	1977	1978	1979	1980	1981	1982	1983 ^{p)}
22,813.17	24,437.60	26,962.83	29,018.00	29,075.37	30,008.85	31,293.11	33,318.98
19,589.91	20,920.38	22,989.11	25,039.55	24,828.28	25,668.10	26,856.27	28,682.44
3,223.26	3,517.22	3,973.72	3,978.45	4,247.09	4,340.75	4,436.84	4,636.54
8,412.36	10,366.55	12,733.95	15,246.68	11,630.16	11,890.39	12,490.60	14,217.34
7,107.47	9,168.85	12,226.62	13,281.01	11,873.95	11,479.32	12,984.46	15,136.41
1,304.89	1,197.70	507.33	1,965.67	-243.79	411.07	-493.86	-919.07
8,068.28	9,894.65	11,868.88	11,413.44	12,520.23	14,683.53	15,595.06	17,801.51
9,601.20	11,851.89	15,287.94	16,602.40	15,394.62	16,215.83	16,595.39	18,630.62
67.82	131.93	48.83	-93.78	-0.87	85.59	-96.71	-61.68
29,760.43	32,978.84	36,319.55	38,981.94	37,830.27	40,452.53	42,686.67	46,645.53
43.35	611.39	532.03	267.24	-625.29	-943.39	-950.01	-1,010.92
29,803.78	33,590.23	36,851.58	39,249.18	37,204.98	39,509.14	41,736.66	45,634.61

9. 산업별 국민총생산

〈경상시장가격〉

구 분	1970	1971	1972	1973	1974	1975
농업 임업 및 어업	721.09	902.94	1,098.71	1,328.56	1,857.51	2,495.75
광업 및 채석업	38.50	43.20	46.16	60.34	93.29	150.65
제조업	568.39	707.82	918.22	1,335.02	1,906.37	2,623.72
전기「가스」및 수도사업	44.25	54.13	69.45	77.60	67.65	126.70
건설업	144.84	160.91	184.28	251.61	336.57	487.60
도소매 및 음식숙박업	493.65	616.00	783.23	1,069.58	1,555.59	1,966.60
운수보관 및 통신업	179.49	221.00	266.83	361.86	460.63	601.95
금융보험부동산 및 용역업	98.80	126.94	148.75	191.74	292.43	396.57
주택소유	80.61	98.91	119.54	141.23	187.33	240.19
공공행정 및 국방	132.18	160.03	192.57	204.34	266.73	386.25
「서비스」업	222.24	286.67	341.79	393.58	544.63	758.91
해외부문	11.89	-3.48	-15.51	-37.00	-65.63	-142.66
국민총생산	2,735.93	3,375.07	4,154.02	5,378.46	7,503.10	10,092.23

(단위 : 10 억 원)

1976	1977	1978	1979	1980	1981	1982	1983 ^P
3,262.74	3,933.20	4,849.84	5,771.59	5,372.45	7,403.13	7,680.30	8,166.53
164.46	262.27	336.35	357.76	520.12	723.11	767.33	837.53
3,780.58	4,845.90	6,674.32	8,598.63	10,706.37	13,081.48	14,487.93	16,338.21
178.95	268.61	274.11	519.42	733.60	948.46	1,146.32	1,318.59
663.42	1,052.61	1,891.82	2,714.75	3,142.44	3,367.53	4,107.13	4,948.43
2,540.77	3,105.15	4,089.41	5,367.46	6,338.14	7,768.99	8,689.98	9,901.86
806.39	1,116.39	1,560.24	2,135.79	2,859.60	3,849.55	4,570.15	5,047.39
532.23	764.63	1,156.66	1,490.26	2,410.98	2,577.74	2,869.03	3,119.77
314.54	404.04	525.63	752.76	1,054.52	1,213.39	1,408.22	1,695.14
573.45	776.78	984.83	1,253.15	1,648.54	2,079.01	2,483.13	2,690.09
1,064.98	1,329.12	1,674.07	2,253.31	3,043.51	3,786.68	4,668.74	5,390.98
-1.40	256.71	208.02	33.84	-625.29	-1,023.98	-1,091.66	-1,174.79
13,881.11	18,115.41	24,225.30	31,248.72	37,204.98	45,775.09	55,786.60	58,279.73

산업별 국민총생산 (속)

〈 1980 년 불변시장가격 〉

	1970	1971	1972	1973	1974	1975
농업 임업 및 어업	4,966.49	5,121.98	5,271.60	5,598.74	6,013.18	6,307.99
광업 및 채석업	364.23	370.54	362.30	424.93	444.02	514.71
제조업	2,458.50	22,918.30	3,349.48	4,351.16	5,032.36	5,628.98
전기「가스」및 수도사업	164.27	197.57	220.44	270.56	303.57	361.73
건설업	1,209.00	1,198.50	1,209.16	1,540.49	1,582.09	1,800.99
도소매 및 음식숙박업	2,679.58	3,174.16	3,488.39	4,095.05	4,357.16	4,651.06
운수보관 및 통신업	777.86	889.81	969.92	1,217.66	1,306.39	1,446.75
금융보험부동산 및 용역업	692.90	766.77	773.24	849.85	978.10	1,038.51
주택소유	732.84	760.84	786.46	811.66	840.04	861.64
공공행정 및 국방	1,344.60	1,391.78	1,376.51	1,377.37	1,396.82	1,423.76
「서비스」업	1,799.29	1,979.99	2,078.65	2,216.74	2,300.85	2,371.48
해외부문	94.72	27.18	-17.50	-76.42	-129.35	-294.17
국민총생산	17,284.28	18,797.42	19,868.65	22,677.79	24,425.23	26,113.49

(단위 : 10억원)

1976	1977	1978	1979	1980	1981	1982	1983 ^P
6,900.31	7,077.32	6,429.42	6,862.06	5,372.45	6,687.74	6,962.48	7,441.15
518.93	580.75	611.06	568.22	520.12	603.94	580.81	617.37
6,974.30	8,090.19	9,815.18	10,825.45	10,706.37	11,479.33	11,933.31	13,227.49
421.38	496.42	582.08	682.44	733.60	804.47	872.31	979.54
1,988.33	2,513.78	3,094.95	3,186.67	3,142.44	2,972.62	3,565.89	4,295.29
5,228.24	5,665.07	6,321.52	6,575.59	6,338.14	6,740.80	7,043.04	7,765.15
1,670.92	2,030.11	2,381.93	2,789.52	2,859.60	3,100.04	3,274.99	3,533.28
1,215.79	1,481.34	1,798.62	1,951.85	2,410.98	2,142.30	2,255.18	2,362.48
897.69	927.55	968.88	1,017.90	1,054.52	1,076.40	1,141.22	1,199.28
1,460.72	1,502.02	1,541.65	1,590.04	1,648.54	1,675.65	1,715.92	1,736.84
2,483.82	2,614.29	2,774.26	2,932.20	3,043.51	3,169.24	3,341.52	3,487.86
43.35	611.39	532.03	267.24	-625.29	-943.39	-950.01	-1,010.92
29,803.78	33,590.23	36,851.58	39,249.18	37,204.98	39,509.14	41,736.66	45,634.61

10. 수출입 총괄

* 세상이점은 통관면허일자 기준이고 수출은 FOB 수입은 CIF 가격에 의하여 무환무역을 포함하고 밀수출입과 금화 은행권 주화 및 채권주식 기타 유가증권을 제외, 상품에 관한 자료는 「제 2차 개정 SITC」를 기준으로하여 작성한 「한국표준무역분류, 1977」에 따라 재조정된 수치임.

(단위 : 100만 미불)

	수출 1)			
	계	일 반	보 세 가 품	기 타
1972	1,624.1	1,308.9	285.3	29.9
1973	3,225.0	2,459.1	703.1	62.8
1974	4,460.4	3,334.0	1,064.8	61.5
1975	5,081.0	3,899.7	1,101.5	79.8
1976	7,715.3	5,960.8	1,578.1	176.4
1977	10,046.5	8,041.7	1,761.0	243.8
1978	12,710.6	10,794.1	1,609.0	307.6
1979	15,055.5	13,126.7	1,441.8	487.0
1980	17,504.9	15,490.6	1,630.1	384.2
1981	21,253.8	18,276.4	2,552.1	425.2
1982	21,853.4	17,405.0	4,089.6	358.8
1983	24,445.1	19,920.2	4,162.4	362.5
1983. 1	1,327.0	1,210.4	97.9	18.7
2	1,587.6	1,304.8	204.9	78.0
3	1,897.9	1,533.2	342.0	22.7
4	1,894.7	1,582.5	286.2	26.1
5	1,987.8	1,664.6	300.0	23.2
6	2,321.1	1,655.7	634.0	31.4
7	2,107.4	1,774.1	311.3	21.9
8	2,061.4	1,774.4	266.1	20.8
9	2,224.1	1,918.5	275.9	29.7
10	2,644.0	1,952.9	662.5	28.6
11	1,929.5	1,615.6	293.3	20.5
12	2,462.6	1,933.3	488.3	41.0

주 1) 해외물품 군납 등 통관하지 않는 것은 포함되지 않았음
자료 : 관세청

수			입		수출입초과
계	보유외환	차관	기타		
2,522.0	1,657.5	628.6	235.9	-897.9	
4,240.3	3,295.6	628.4	316.3	-1,015.3	
6,851.8	5,524.6	638.8	688.4	-2,391.5	
7,274.4	5,865.9	886.7	521.8	-2,193.4	
8,773.6	6,971.3	855.0	947.4	-1,058.3	
10,810.5	9,040.2	628.6	1,141.7	-764.1	
14,971.9	12,244.8	1,613.0	1,114.2	-2,261.3	
20,338.6	16,832.3	2,056.9	1,449.4	-5,283.2	
22,291.7	19,536.0	1,281.6	1,474.1	-4,786.8	
26,131.4	22,132.5	2,077.5	1,921.5	-4,877.7	
24,250.8	20,783.7	1,267.7	2,199.5	-2,397.4	
26,192.2	21,919.2	1,937.2	2,335.8	-1,747.2	
1,747.6	1,557.9	86.4	103.4	-420.6	
2,072.1	1,675.1	93.1	303.9	-484.5	
2,225.7	1,937.0	85.2	203.6	-327.8	
1,783.1	1,461.3	96.6	225.3	111.6	
2,119.4	1,870.3	64.8	184.3	-131.6	
2,215.4	1,947.6	62.7	205.1	105.7	
2,062.1	1,812.4	54.8	195.0	45.2	
1,932.4	1,626.3	97.7	208.4	129.0	
2,246.5	1,790.7	374.7	81.2	-22.4	
2,534.7	2,044.9	121.8	368.0	109.2	
2,354.0	1,972.8	132.2	249.0	-424.6	
2,899.0	2,222.8	667.2	9.0	-436.4	

11. 주요국별 수출

구 분	수 출					
	총 액	오스트레일리아	벨 기 예	캐 나 다	자유중국	프 랑 스
1974	4,460,370	71,268	27,607	166,763	51,813	24,491
1975	5,081,016	63,057	40,397	197,347	64,172	40,054
1976	7,715,343	99,345	104,911	314,121	35,517	88,723
1977	10,046,457	120,135	75,404	298,755	103,181	134,906
1978	12,710,642	143,827	94,444	327,173	140,073	208,597
1979	15,055,453	156,968	118,939	387,642	161,407	249,464
1980	17,504,864	230,370	139,020	343,446	216,324	251,227
1981	21,253,757	293,567	176,419	483,500	262,634	402,893
1982	21,853,333	307,387	119,928	442,805	206,797	263,534
1983	24,445,054	332,555	116,395	629,168	150,154	311,038
1983.1	1,327,191	16,839	5,463	38,209	11,236	15,693
2	1,595,955	18,318	7,303	33,839	7,062	42,338
3	1,911,297	19,421	7,032	52,998	12,162	43,813
4	1,895,530	17,968	5,957	62,487	12,979	13,324
5	1,906,328	21,286	5,964	63,253	9,093	20,402
6	2,323,553	26,155	7,466	67,267	12,750	19,900
7	2,106,466	27,639	6,620	48,563	12,409	17,549
8	1,988,552	64,569	8,666	45,512	14,642	50,082
9	2,224,809	26,674	6,682	48,884	11,085	15,056
10	2,646,140	26,819	8,487	48,926	9,694	19,327
11	1,932,597	30,438	6,752	47,598	14,094	19,884
12	2,462,652	33,810	39,864	70,068	22,853	25,866

(단위:1,000 미불)

서 독	수			출		
	가 나	홍 콩	인도네시아	필 리 핀	이탈리아	일 본
241,770	4,381	150,883	55,206	9,106	28,734	1,379,555
312,282	3,783	182,002	51,417	9,893	42,512	1,292,906
398,189	3,114	324,879	48,629	29,091	53,160	1,801,552
480,273	6,932	342,053	68,887	40,586	99,613	2,148,286
662,886	9,847	384,687	102,990	85,302	117,841	2,627,264
845,340	50,558	530,669	195,096	110,880	153,890	3,353,028
875,486	19,758	823,318	365,635	151,530	229,446	3,039,409
804,487	13,995	1,154,678	370,395	131,169	144,569	3,502,785
757,918	5,975	903,849	383,052	175,468	154,080	3,388,107
775,316	9,302	817,695	252,417	180,763	156,584	3,403,581
52,428	44	47,762	13,396	5,856	15,565	206,098
55,670	277	43,950	29,608	8,476	14,500	218,971
64,114	553	63,059	17,344	15,834	15,011	286,230
56,331	538	83,142	14,985	12,448	10,779	241,181
60,654	432	59,041	15,588	19,479	12,056	266,584
71,144	135	68,557	30,963	11,686	10,705	238,989
74,466	225	60,849	13,205	16,425	18,589	246,071
70,125	1,135	76,426	16,334	16,480	9,621	245,942
62,731	1,490	52,820	21,367	23,836	8,616	381,303
57,991	1,353	60,545	41,570	27,648	8,347	393,778
63,348	1,389	63,974	15,145	11,425	11,325	334,375
86,835	1,844	137,063	22,110	9,905	20,887	323,202

주요국별 수출 (속)

구 분	수 출				
	쿠웨이트	네덜란드	뉴질랜드	나이지리아	파 나 마
1974	34,012	106,898	7,941	12,250	20,184
1975	33,976	129,281	20,811	33,488	9,927
1976	192,515	198,463	10,673	24,234	14,569
1977	248,464	227,383	11,424	27,035	40,057
1978	240,638	307,287	21,721	45,497	91,214
1979	228,221	330,695	24,041	133,560	127,285
1980	249,147	349,506	28,030	124,423	143,039
1981	208,396	327,932	36,641	105,027	206,522
1982	260,948	350,557	69,751	134,981	364,935
1983	566,705	413,687	32,236	69,629	227,128
1983. 1	87,778	43,808	1,533	5,604	10,363
2	53,092	18,739	2,077	2,636	48,954
3	18,854	20,722	2,902	1,839	11,674
4	101,361	44,861	1,641	5,031	6,504
5	59,319	66,544	3,752	5,243	10,307
6	58,815	24,221	2,182	4,873	37,795
7	49,134	69,081	2,617	3,705	15,464
8	13,721	23,709	2,714	7,620	6,032
9	12,503	19,079	3,863	5,813	11,828
10	18,397	19,124	3,157	6,482	8,689
11	19,296	27,663	3,033	9,120	22,913
12	74,250	34,165	2,831	12,399	36,784

자료 : 관세청

출

사우디아라비아	싱가포르	수단	스웨덴	타이	영국	미국
24,956	48,451	3,377	29,892	17,660	106,689	1,492,081
91,197	58,292	6,835	56,045	20,535	161,793	1,536,288
234,796	78,482	3,172	90,192	24,341	253,968	2,492,542
671,410	98,440	25,099	161,649	72,366	303,818	3,118,650
717,031	143,630	32,467	157,652	82,604	393,028	4,058,345
704,173	196,692	79,919	116,302	111,477	541,605	4,373,929
946,112	266,282	43,510	127,341	164,640	572,532	4,606,624
1,136,195	305,632	43,489	127,020	125,693	705,013	5,660,567
1,125,401	380,806	30,181	129,945	148,332	1,102,645	6,243,180
1,436,553	538,824	29,769	125,077	128,047	1,005,198	8,245,404
71,671	23,026	1,864	8,465	12,163	29,738	399,049
132,905	31,011	3,009	8,883	11,497	29,279	487,349
100,173	30,425	1,762	7,723	21,469	28,097	758,772
92,421	43,790	871	7,038	14,152	69,504	614,444
92,955	32,084	3,225	9,585	22,620	115,532	669,174
131,487	34,454	3,838	10,130	17,780	206,314	926,654
135,862	68,412	2,172	10,233	16,499	54,261	678,670
148,736	41,126	2,818	11,030	16,786	41,266	679,895
161,354	64,201	2,557	6,885	22,189	151,631	697,148
212,484	37,326	2,203	7,412	23,368	104,686	899,517
89,487	31,334	3,360	26,133	16,155	87,024	631,614
94,683	99,569	2,596	10,978	23,254	85,834	784,320

12. 주요국별수입

구 분	수					
	총 액	오스트레일리아	벨기에	캐나다	자유중국	프랑스
1974	6,851,848	129,567	23,857	115,703	110,307	35,510
1975	7,274,434	203,386	29,656	150,175	164,409	137,338
1976	8,773,632	215,875	27,452	115,852	83,131	162,752
1977	10,810,539	280,686	45,564	149,636	109,205	179,237
1978	14,971,929	463,765	88,737	204,033	152,619	442,376
1979	20,338,612	599,042	135,836	326,348	209,740	356,779
1980	22,291,663	680,019	173,691	378,428	313,335	190,810
1981	26,131,432	909,964	276,404	530,663	355,072	279,805
1982	24,250,834	912,879	117,564	485,026	280,411	223,780
1983	26,192,221	970,847	136,194	444,440	288,713	270,244
1	1,747,615	80,268	8,512	23,341	16,489	11,396
2	2,072,069	85,362	8,454	49,589	22,493	65,684
3	2,225,709	78,277	10,493	47,262	28,851	18,441
4	1,783,149	47,536	10,437	22,613	26,967	18,953
5	2,119,399	86,868	12,536	27,319	30,786	19,784
6	2,215,434	81,296	10,198	31,087	21,191	19,841
7	2,062,145	90,352	8,759	41,637	30,212	15,145
8	1,932,393	112,398	5,048	31,979	23,078	32,300
9	2,246,517	63,297	5,913	36,814	22,937	14,696
10	2,534,736	69,269	7,587	34,552	23,367	19,657
11	2,354,026	79,227	9,944	32,532	21,818	16,500
12	2,899,030	96,697	38,313	65,735	20,524	17,847

자료 : 관세청

(단위 : 1,000 미불)

서 독	수			입		
	홍 콩	인 도	인도네시아	타 이	이탈리아	일 본
140,345	30,464	22,104	165,391	40,282	27,114	2,620,521
192,724	19,790	39,044	146,824	44,953	29,029	2,433,604
238,308	36,747	33,967	238,659	31,977	34,270	3,098,982
346,949	35,865	23,158	353,674	35,961	37,029	3,926,575
490,905	50,600	39,339	407,826	44,755	78,072	5,981,486
843,635	87,866	83,164	591,987	70,905	134,328	6,656,698
636,603	98,200	53,639	484,524	91,135	118,878	5,857,809
671,798	200,673	85,313	384,791	174,371	120,628	6,373,240
680,333	244,351	148,899	682,518	108,675	121,546	5,305,293
649,817	221,218	300,906	387,203	95,611	167,333	6,238,405
45,613	9,092	6,959	45,984	4,510	12,866	401,088
56,279	8,190	26,528	5,490	5,495	13,241	410,574
51,031	16,171	32,109	35,849	8,272	10,086	483,848
48,921	39,318	6,830	22,335	13,350	16,712	515,464
50,861	10,326	19,793	29,926	8,499	14,506	515,443
65,219	12,439	37,626	47,645	6,756	14,069	549,425
52,769	11,851	13,654	9,563	8,632	14,604	548,362
40,464	8,868	16,049	38,033	7,568	12,987	491,917
44,041	9,246	5,041	32,659	7,437	15,876	546,392
65,850	11,562	81,033	69,052	7,836	14,489	596,424
77,377	12,899	23,503	8,425	7,510	13,118	577,306
51,392	71,256	31,781	42,242	9,746	13,779	602,162

주요국별수입 (속)

구 분	수 입				
	쿠웨이트	말레이시아	네덜란드	뉴질랜드	필리핀
1974	257,230	160,551	13,705	16,908	27,045
1975	553,479	122,798	20,129	15,681	28,453
1976	674,245	186,595	30,319	22,945	41,648
1977	573,829	196,483	36,770	41,834	31,380
1978	746,532	227,914	46,954	80,551	48,173
1979	1,155,820	383,273	93,628	88,087	142,416
1980	1,753,192	471,563	86,927	75,733	271,517
1981	1,572,860	643,178	92,214	83,233	265,594
1982	819,170	609,596	109,984	95,427	173,993
1983	692,264	777,254	205,656	101,832	178,237
1	33	43,463	7,769	6,956	14,399
2	61,320	34,238	40,313	4,798	12,732
3	134,605	57,539	14,307	8,802	15,321
4	95	58,329	20,917	6,284	16,333
5	49,214	63,614	15,305	6,531	20,146
6	88,190	83,373	14,659	8,366	15,459
7	8,925	76,566	25,047	9,804	12,407
8	42,921	48,653	10,704	6,819	14,476
9	77,967	87,604	10,397	9,143	20,003
10	81,237	59,714	9,189	9,340	12,597
11	48,919	77,474	20,669	13,997	11,924
12	98,838	86,687	16,380	10,992	12,440

사우디아라비아	싱가포르	스와질랜드	스웨덴	스위스	영국	미국
670,488	21,370	2,968	30,294	28,180	90,424	1,700,818
605,359	13,862	6,236	13,418	31,252	123,047	1,881,144
714,559	19,059	9,375	15,719	50,822	171,306	1,962,907
1,123,075	51,261	4,759	21,495	56,856	147,570	2,447,438
1,280,673	61,226	5,710	56,570	84,906	211,497	3,042,951
1,583,365	116,373	11,624	70,497	154,085	499,382	4,602,581
3,288,405	161,279	5,863	48,763	139,643	303,591	4,890,248
3,561,365	153,417	10,745	94,289	91,266	397,860	6,049,662
3,213,410	165,859	9,359	97,821	101,665	402,836	5,955,805
2,016,136	401,093	9,138	145,773	114,527	467,967	6,274,431
218,967	19,638	1,125	7,672	8,883	17,940	427,774
175,706	32,444	541	6,754	8,995	21,008	465,972
43,950	19,539	609	8,758	9,390	25,764	522,991
109,764	18,014	1,017	9,402	7,840	22,012	495,606
198,537	24,853	684	8,791	9,117	21,351	549,028
209,186	37,355	1,245	9,201	9,117	31,709	555,367
137,956	29,127	1,691	11,250	7,961	39,664	510,200
145,811	24,208	285	13,917	12,295	57,172	476,565
93,358	57,543	289	10,864	8,398	62,243	588,187
245,561	31,296	420	8,871	9,630	56,627	516,273
233,370	25,841	779	28,890	11,487	53,322	539,846
203,970	81,235	453	21,403	11,414	59,155	626,622

13. 도매물가지수

※ 이 지수는 기업간의 대량거래에서 적용된 모든 상품의 가격변동을 종합하기 위해서 작성되고 있다. 이 지수의 편제에 사용된 가격은 제 1차 거래단계에서 적용된 것. 즉 생산자판매가격 또는 수입자판매가격을 원칙으로 하고이 것이 불가능할 때에는 대량 도매상 또는 중간 도매상의 판매가격을 취하고 있다. 가격은 서울을 포함한 전국 15개 주요 도시에서 수집하되 일부 품목은 전국적인 공급량중의 상당한 부분을 점하고 있는 도시에서만 조사하고 있다. 가중치 모집단의 추계는 1980년 중 국내시장에 투입된 상품 및 전력의 총평가액으로 하였으며 원칙적으로 『국내출하액+수입상품의 국내거래액-수출액』이다. 가중치가 부여된 조사대상품목수는 848개이다. 산식은 기준시 가중산술 평균법을 사용한다. 1980 = 100

	총 지수	농수산 식품	가공식품	섬유및 그제품	목재 및 그제품	펄프 및 지류	화학식품	합성수지 및 고무제품
품 목 수	848	41	74	73	27	27	149	61
가 중 치	1,000.0	155.4	102.3	95.3	20.7	26.2	78.9	38.8
1979	72.0	80.3	73.3	79.1	72.2	78.1	74.6	66.5
1980	100.0	100.0	100.0	100.0	100.0	100.0	100.0	100.0
1981	120.4	127.6	121.4	111.0	100.4	113.6	118.3	115.3
1982	126.0	128.1	123.0	118.1	101.6	118.2	123.3	117.7
1983	126.3	132.3	120.5	122.3	100.3	118.5	123.0	117.1
1983. 1	127.5	137.0	121.4	120.3	99.3	118.4	124.3	117.5
2	127.3	137.8	120.4	120.3	99.2	118.5	124.2	117.5
3	126.9	135.1	120.4	120.8	99.2	118.5	124.3	117.5
4	126.8	136.4	120.2	121.2	99.2	118.4	124.3	117.5
5	126.1	135.8	120.2	122.1	99.9	118.4	122.0	117.1
6	125.7	131.9	120.3	122.3	99.8	118.4	122.0	116.4
7	125.5	129.4	120.3	122.4	100.1	118.4	122.0	116.2
8	125.7	130.1	120.3	123.2	100.1	118.4	122.2	116.4
9	126.1	131.9	120.1	123.4	100.0	118.4	122.9	117.5
10	125.7	128.8	120.2	123.8	101.4	118.4	122.5	117.1
11	125.7	126.5	120.5	123.9	102.1	118.5	122.6	117.1
12	126.0	126.6	121.2	124.1	103.1	119.3	122.6	117.2

자료 : 한국은행

토 석 및 유리제품	철강및 그제품	비철금속 및그제품	기계및 부분품	전기기계 기 구	석유류및 그 제품	석탄및 전 력	잡 품	식료품	식 료 품 이외의상품
47	77	26	93	83	20	9	41	115	733
39.7	59.3	22.6	55.7	42.4	136.2	66.2	60.3	25.7	742.3
68.5	16.9	70.5	86.4	85.0	48.7	67.4	77.7	78.3	69.3
100.0	100.0	100.0	100.0	100.0	100.0	100.0	100.0	100.0	100.0
116.6	113.4	105.8	111.8	105.1	134.9	128.9	122.4	125.2	118.8
126.7	117.0	104.1	120.7	108.1	145.4	142.9	130.8	126.0	126.1
128.3	117.3	110.3	122.4	107.8	138.0	142.6	134.8	127.6	125.8
127.4	117.5	103.4	121.1	107.9	144.4	143.1	132.8	130.8	126.4
127.5	117.5	104.6	121.1	107.7	142.1	143.1	133.2	130.9	126.0
127.9	117.5	106.9	121.1	107.7	141.3	142.5	133.7	129.2	126.1
128.0	117.5	107.8	121.2	107.6	139.4	142.1	133.7	129.9	125.8
128.3	117.5	109.1	121.2	107.6	135.7	142.5	133.5	129.6	124.9
128.4	117.3	112.4	121.9	107.5	135.7	142.5	133.5	127.3	125.1
128.3	117.4	114.1	122.9	107.6	135.7	142.5	134.7	125.8	125.3
128.3	117.1	113.3	123.3	107.7	136.1	142.5	134.9	126.2	125.6
128.2	117.0	113.9	123.3	107.8	136.4	142.5	134.8	127.2	125.8
128.9	117.0	113.4	123.3	108.0	136.4	142.5	134.9	125.4	125.9
129.3	117.1	112.3	124.0	108.1	136.4	142.5	138.9	124.1	126.3
129.6	117.1	112.5	124.6	108.3	136.4	142.5	139.3	124.4	126.5

도매물가지수 (속)

구 분	원	자 재			자본재	소비재	농		
		원재료	건축재료	연료및 전 력				쌀	맥 류
품 목 수	463	370	79	14	86	299	28	2	2
가 중 치	563.3	328.6	65.7	169.0	57.7	379.0	138.8	46.1	4.2
1979	65.8	72.9	68.5	53.8	83.8	79.6	80.4	81.7	86.4
1980	100.0	100.0	100.0	100.0	100.0	100.0	100.0	100.0	100.0
1981	121.3	116.7	114.1	133.2	111.5	120.4	127.9	128.4	151.1
1982	127.5	119.5	119.8	146.1	119.8	124.8	127.9	131.3	183.5
1983	126.3	120.0	121.5	140.4	121.0	127.0	129.2	131.5	229.6
1983.1	127.3	119.3	120.4	145.5	120.0	129.0	134.9	129.2	227.9
2	127.0	119.6	120.4	143.8	120.0	128.8	136.0	131.7	227.9
3	127.0	119.9	120.8	143.2	119.9	127.8	132.9	132.7	227.9
4	126.5	120.0	120.8	141.5	119.9	128.4	133.9	133.0	227.9
5	125.4	119.5	121.0	138.6	119.9	128.4	134.0	133.3	227.9
6	125.5	119.6	121.5	138.8	120.5	128.2	130.0	134.0	227.9
7	125.7	119.9	121.5	138.8	121.6	126.7	127.2	134.0	227.9
8	126.0	120.3	121.5	138.8	121.7	125.7	128.1	132.9	228.0
9	126.1	120.5	121.7	138.8	121.7	126.0	128.5	131.8	228.0
10	126.0	120.2	122.4	138.9	121.8	126.0	124.3	129.3	228.0
11	126.4	120.7	122.9	138.8	122.4	125.3	120.3	127.2	228.0
12	126.6	121.0	123.1	138.1	122.9	125.5	120.2	129.0	248.5

수 산 식						품			
산 식 품						수	산 식 품		
두류	서류	과실류	특용작물	축산물	채소류		선어류	건어류	해초류
2	2	4	6	6	4	13	7	4	2
3.9	4.7	11.2	19.0	38.6	11.1	16.6	10.9	3.8	1.9
70.5	63.2	81.5	106.1	80.0	44.9	79.6	74.6	85.3	90.6
100.0	100.0	100.0	100.0	100.0	100.0	100.0	100.0	100.0	100.0
155.9	125.3	92.0	116.1	139.9	122.6	125.7	131.3	120.4	104.2
138.5	113.5	84.6	112.9	150.1	87.5	129.1	139.7	119.3	88.2
159.3	139.1	82.5	93.0	151.0	99.9	158.0	159.0	176.2	116.0
148.0	125.6	78.2	108.5	172.6	98.6	155.0	160.2	165.6	104.2
151.2	146.3	82.6	108.2	168.7	97.0	152.4	156.5	167.3	98.6
155.3	151.8	81.3	108.2	155.5	97.0	153.5	157.1	168.8	102.4
161.5	151.8	86.6	108.1	154.5	105.0	157.0	161.6	170.0	104.9
160.0	151.8	91.7	107.8	156.6	94.4	150.7	149.4	177.3	104.6
162.2	144.7	91.7	99.2	146.7	91.6	148.2	141.0	185.9	114.8
166.7	142.7	91.7	86.9	141.2	96.2	148.1	139.6	183.7	125.5
163.7	143.5	91.7	78.5	145.8	111.6	146.9	144.9	162.1	127.7
160.8	136.8	88.5	76.1	154.0	103.6	159.9	162.1	167.8	132.0
162.1	128.5	75.3	76.3	144.7	109.8	166.6	170.1	172.4	135.1
161.5	120.1	66.8	79.0	137.3	102.6	177.9	178.6	197.8	134.2
159.2	126.0	64.3	81.7	134.6	91.7	179.6	186.5	195.6	108.3

도매물가지수(계속)

구분	가 공 식								
	계	식			료			품	
		유제품	빙과류	분류	과자류	당류	조미료	통조림	식용유류
품목수	53	5	3	8	7	5	11	3	6
가중치	61.4	9.1	3.6	16.6	10.1	10.1	5.3	1.6	3.1
1979	69.5	76.6	77.9	67.3	76.2	58.2	67.4	76.0	75.1
1980	100.0	100.0	100.0	100.0	100.0	100.0	100.0	100.0	100.0
1981	123.6	113.5	106.6	127.6	125.1	133.7	127.0	120.6	116.9
1982	122.9	120.8	108.2	127.2	130.6	119.4	121.4	128.6	116.1
1983	119.0	120.8	108.4	122.7	130.9	106.8	113.8	128.5	115.3
1	120.3	120.8	108.4	124.6	130.6	112.1	112.1	128.5	116.5
2	118.6	120.8	108.4	122.7	130.6	105.6	122.3	128.5	115.1
3	118.6	120.8	108.4	122.7	130.6	105.6	112.2	128.5	115.1
4	118.6	120.8	108.4	122.7	130.6	105.6	112.4	128.5	115.0
5	118.7	120.8	108.4	122.7	130.6	105.6	113.0	128.5	115.0
6	119.0	120.8	108.4	122.7	130.6	105.6	114.1	128.5	115.0
7	119.0	120.8	108.4	122.7	130.6	106.6	114.2	128.5	115.0
8	118.9	120.8	108.4	122.7	130.6	106.6	113.6	128.5	114.9
9	118.7	120.8	108.4	122.2	130.6	106.6	112.7	128.5	114.8
10	118.9	120.8	108.4	122.2	130.6	106.8	114.6	128.5	114.9
11	119.3	120.8	108.4	122.2	131.8	106.9	116.9	128.5	115.0
12	119.8	120.8	108.4	122.2	133.4	106.9	117.7	128.5	118.0

기 타	품					섬 유 및 그 제 품			
	계	음 료 품				솜 및 소재	직 사	직 물	직물제품
		청량음료	기타음료	주 류	차 류				
5	21	4	3	10	4	6	16	21	30
1.9	40.9	7.2	0.8	31.0	1.9	5.7	35.0	27.7	26.9
83.0	79.5	72.5	-	80.9	75.3	73.5	74.3	88.3	79.2
100.0	100.0	100.0	100.0	100.0	100.0	100.0	100.0	100.0	100.0
110.4	118.1	121.6	104.8	118.8	99.7	113.0	107.8	112.0	113.8
112.3	123.1	125.7	109.9	124.7	93.0	120.8	112.7	116.7	126.2
113.7	122.6	125.7	109.8	124.4	86.9	123.5	113.8	120.2	135.4
113.2	123.0	125.7	109.8	124.8	90.4	122.2	113.2	117.4	132.3
113.7	123.0	125.7	109.8	124.8	88.3	122.2	113.2	117.4	132.3
113.7	123.0	125.7	109.8	124.8	88.3	122.2	113.2	117.4	133.8
113.7	122.6	125.7	109.8	124.3	88.3	122.2	113.8	117.4	134.6
113.7	122.4	125.7	109.8	124.0	88.3	122.2	113.9	119.7	135.2
113.7	122.4	125.7	109.8	124.0	88.3	123.8	113.9	119.7	135.7
113.7	122.3	125.7	109.8	124.0	86.0	124.5	113.9	119.7	135.7
113.7	122.2	125.7	109.8	124.0	84.9	124.5	113.9	122.6	135.7
113.2	122.2	125.7	109.8	124.0	84.9	124.5	114.2	122.6	136.0
113.6	122.2	125.7	109.8	124.0	84.9	124.5	114.2	122.7	137.3
114.0	122.2	125.7	109.8	124.0	84.9	124.5	114.2	122.8	137.7
114.0	123.3	125.7	109.8	125.4	84.9	124.5	114.4	122.8	137.8

도매물가지수(속)

구 조	목 재 및 그 제 품					펄 프 및 지 류			기초화학
	원 목	제재목	합판목	목재가구	기 목재	타 품	펄 프	지 류	
품목수	3	8	4	7	5	2	14	11	22
가중치	5.5	6.6	4.0	3.6	1.0	1.3	16.0	8.9	6.5
1979	75.9	80.7	59.5	86.9	85.9	100.0	72.2	84.3	67.7
1980	100.0	100.0	100.0	100.0	100.0	100.0	100.0	100.0	100.0
1981	99.5	96.5	102.8	104.0	109.4	94.3	117.3	109.6	123.6
1982	96.7	96.2	112.4	104.0	111.3	114.4	122.0	111.8	128.4
1983	87.2	95.4	114.0	109.1	117.5	124.4	121.6	112.0	127.8
1	87.1	92.4	117.1	106.0	115.7	124.4	121.5	111.7	127.5
2	86.5	92.4	117.1	106.6	116.2	124.4	121.6	112.0	127.7
3	86.5	92.4	117.1	106.6	116.2	124.4	121.6	112.0	127.8
4	88.4	92.4	114.2	106.6	116.2	124.4	121.5	112.0	127.8
5	88.2	95.5	112.8	107.0	116.6	124.4	121.5	112.0	127.8
6	86.3	95.5	112.8	109.1	117.6	124.4	121.5	112.0	127.8
7	85.4	95.5	112.8	111.6	118.5	124.4	121.5	112.0	127.8
8	85.4	95.5	112.8	111.6	118.5	124.4	121.5	112.0	127.8
9	85.4	95.5	112.8	111.2	118.5	124.4	121.5	112.0	127.8
10	87.6	98.3	112.8	111.1	118.5	124.4	121.5	112.0	127.9
11	88.5	99.7	112.8	111.1	118.5	124.4	121.6	112.0	128.0
12	91.6	100.2	112.8	111.1	118.5	124.4	122.7	112.6	128.0

화 학 제 품									
석유화학 제 품	염료및 도료	화학비료	농약품	의약품	비누	화장품	기타	합성수지	고무제품
27	15	5	11	39	6	12	12	43	18
20.5	5.2	11.1	4.4	18.1	4.1	4.7	4.3	29.3	9.5
58.7	74.8	80.4	82.9	81.0	81.1	84.3	75.1	65.9	68.5
100.0	100.0	100.0	100.0	100.0	100.0	100.0	100.0	100.0	100.0
121.5	111.1	141.2	114.4	108.0	109.5	102.1	118.8	117.2	109.3
121.5	114.4	160.0	124.6	113.8	110.5	102.2	124.0	118.8	114.0
115.7	113.9	160.0	127.2	115.2	111.7	105.5	124.3	118.0	114.1
121.5	114.1	160.0	127.2	115.0	112.1	102.2	124.4	118.6	114.1
121.5	114.1	160.0	127.2	115.0	111.3	102.2	124.4	118.6	114.1
121.5	114.1	160.0	127.2	115.0	111.3	102.2	124.4	118.6	114.1
121.5	114.1	160.0	127.2	115.0	111.3	102.2	124.4	118.6	114.1
112.3	114.1	160.0	127.2	115.0	111.3	104.0	124.1	118.1	114.1
111.5	114.1	160.0	127.2	115.1	111.3	107.5	124.0	117.2	114.0
111.5	113.9	160.0	127.2	115.2	111.3	107.5	124.0	116.9	114.1
112.5	113.6	160.0	127.2	115.3	111.3	107.5	124.0	117.2	114.0
114.8	113.6	160.0	127.2	115.5	111.8	107.5	124.0	118.6	114.2
113.1	113.6	160.0	127.2	115.5	112.0	107.5	124.0	118.0	114.2
113.1	113.6	160.0	127.2	115.5	112.3	107.5	124.7	118.0	114.2
113.1	113.5	160.0	127.2	115.5	112.4	107.5	125.5	118.1	114.5

도매물가지수(속)

구분	토 석 및 유 리 제 품							소 재	강 반 성 품	봉 강 및 철	형 강 류
	토 석 및 석 재 류	토 석 분	요 업 제 품	석 회 및 시 멘 트	시 멘 트 제 품	유 리 제 품	기 타 토 석 제 품				
품목수	5	2	9	5	9	8	9	7	3	6	3
가중치	2.4	0.5	3.7	16.7	8.2	5.4	2.8	4.4	3.6	7.5	1.9
1979	49.9	-	72.4	68.3	80.5	68.4	75.5	76.3	80.0	72.9	75.1
1980	100.0	100.0	100.0	100.0	100.0	100.0	100.0	100.0	100.0	100.0	100.0
1981	127.2	103.5	109.1	119.0	116.8	110.4	117.6	112.5	116.3	110.8	120.2
1982	140.5	104.9	111.8	130.1	128.8	120.2	125.3	113.4	110.8	103.9	122.8
1983	155.3	104.9	117.0	130.0	130.1	120.7	123.8	111.4	110.9	105.5	122.8
1983.1	143.0	104.9	113.5	130.0	130.3	121.2	123.8	112.7	110.8	106.2	122.8
2	143.3	104.9	115.2	130.0	130.3	121.2	123.8	112.7	110.8	106.2	122.8
3	148.8	104.9	115.2	130.0	130.3	121.2	123.8	112.7	110.8	106.2	122.8
4	151.5	104.9	115.2	130.0	130.3	121.2	123.8	112.7	110.8	106.2	122.8
5	152.4	104.9	117.5	130.0	130.3	121.2	123.8	112.6	110.8	106.2	122.8
6	154.2	104.9	117.5	130.0	130.1	121.2	123.8	111.5	110.8	105.3	122.8
7	154.2	104.9	117.5	130.0	129.9	121.2	123.8	112.0	110.8	104.9	122.8
8	154.2	104.9	117.5	130.0	129.9	120.8	123.8	109.7	112.5	104.9	122.8
9	154.2	104.9	118.2	130.0	129.9	119.9	123.8	109.7	110.8	104.9	122.8
10	164.5	104.9	118.2	130.0	129.9	119.9	123.8	109.7	110.8	104.9	122.8
11	170.0	104.9	119.0	130.0	129.9	119.9	123.8	110.4	110.8	104.9	122.8
12	173.6	104.9	119.9	130.0	129.9	119.9	123.8	110.7	110.8	104.9	122.8

					비철금속및그제품				기계및	
강관류	강관류	주철류	선재류	철강제품	비철금속	소재	동제품	알미늄제품	농기계	섬유용기
10	5	7	9	27	2	8	9	7	11	6
17.5	4.2	5.2	4.7	10.3	1.0	9.6	8.0	4.0	4.8	1.9
78.2	76.5	75.4	76.8	81.6	81.5	69.9	69.4	69.4	80.8	84.8
100.0	100.0	100.0	100.0	100.0	100.0	100.0	100.0	100.0	100.0	100.0
115.7	112.3	105.8	117.5	111.9	122.6	102.1	107.7	106.7	115.2	103.1
125.4	119.5	107.5	120.0	117.5	143.0	95.3	108.3	106.8	127.7	105.5
125.9	117.6	107.5	120.3	118.4	140.2	105.0	108.0	120.1	128.7	107.2
126.0	117.5	107.5	120.3	118.3	137.4	94.6	108.0	106.8	128.7	105.4
126.0	117.5	107.5	120.3	118.3	137.8	97.1	108.3	106.8	128.7	105.4
126.0	117.5	107.5	120.3	118.3	140.0	100.2	108.9	110.4	128.7	106.9
126.0	117.5	107.5	120.3	118.3	140.1	101.7	108.9	112.2	128.7	107.7
126.0	117.5	107.5	120.3	118.7	139.5	104.2	108.9	113.4	128.7	107.7
126.0	117.5	107.5	120.3	118.7	139.5	109.1	107.7	122.9	128.7	107.7
126.0	117.5	107.5	120.3	118.7	140.2	110.8	109.9	123.7	128.7	107.7
125.8	117.5	107.5	120.3	118.6	141.5	110.7	107.1	125.0	128.7	107.7
125.6	117.5	107.5	120.3	118.4	143.0	110.1	107.1	129.5	128.7	107.7
125.8	117.9	107.5	120.3	118.3	142.8	108.8	107.1	129.7	128.7	107.7
125.8	117.9	107.5	120.3	118.2	140.9	106.4	107.1	129.7	128.7	107.7
125.8	117.9	107.5	120.3	118.4	140.1	106.2	107.1	131.4	128.7	107.7

도매물가지수(속)

구분	부분품						전기기계기구		석유류 및	
	건설장비	금속공장 기계	수송장비 부품	시계류	보일러및 부품	기타기계 및부품	전기전자 제품	전기전자 부품	연료류	윤활유
품목수	7	4	33	3	6	33	55	28	8	7
가중치	2.8	2.6	30.9	1.3	3.3	8.1	30.2	12.2	114.1	5.2
1979	85.9	86.3	88.2	95.8	75.8	83.4	86.4	80.7	48.3	64.6
1980	100.0	100.0	100.0	100.0	100.0	100.0	100.0	100.0	100.0	100.0
1981	121.5	104.3	111.7	103.0	111.1	112.6	103.3	109.4	135.2	130.4
1982	128.6	105.5	124.1	103.0	113.1	115.8	106.9	111.1	148.5	130.7
1983	131.0	117.5	125.4	102.6	114.4	116.1	106.4	111.2	140.9	130.7
1983.1	128.5	106.2	124.4	103.0	113.2	115.8	106.7	110.9	148.2	130.7
2	128.5	106.2	124.4	103.0	113.2	115.8	106.4	110.8	146.0	130.7
3	128.5	106.2	124.4	102.5	113.2	115.7	106.4	110.8	144.8	130.7
4	128.5	107.9	124.4	102.5	113.2	115.6	106.3	110.8	142.8	130.7
5	128.5	107.9	124.4	102.5	113.2	115.6	106.3	110.8	138.6	130.7
6	128.5	123.3	124.4	102.5	113.2	115.6	106.3	110.7	138.6	130.7
7	128.5	123.3	126.2	102.5	113.2	115.6	106.3	110.7	138.6	130.7
8	134.5	123.3	126.2	102.5	113.2	116.0	106.4	110.9	138.6	130.7
9	134.5	123.3	126.2	102.5	113.2	116.0	106.4	111.4	138.6	130.7
10	134.5	123.3	126.2	102.5	113.2	116.3	106.5	111.6	138.6	130.7
11	134.5	126.6	126.2	102.5	118.2	117.4	106.5	112.0	138.6	130.7
12	134.5	133.1	126.4	102.5	121.5	118.0	106.5	112.8	138.6	130.7

그 제 품 석 탄 및 전 력				잡 품							
기 석	타 유제	산 업 용 전 력	무 연 분 탄	연 탄 및 기 타	사 료	연 초 류	피 혁 류	한 약 재	문 방 구 류	스 포 츠 레 저 용 품	기 타
5	2	3	4	8	3	9	6	4	3	8	
16.9	40.5	11.6	14.1	16.0	30.3	4.8	2.4	1.4	0.5	4.9	
48.0	61.5	72.8	73.3	73.4	76.4	94.2	73.6	79.1	92.5	82.9	
100.0	100.0	100.0	100.0	100.0	100.0	100.0	100.0	100.0	100.0	100.0	
133.9	125.6	137.4	131.3	135.7	120.6	107.3	121.4	105.8	104.1	111.6	
128.8	136.1	158.3	149.9	133.7	135.2	118.7	117.8	105.8	102.6	122.4	
120.5	133.0	163.9	152.6	133.1	142.8	122.6	118.9	105.8	101.5	123.0	
122.6	135.0	159.8	152.5	127.7	142.8	120.5	110.3	105.8	101.5	122.4	
119.1	135.0	159.8	152.6	127.5	142.8	120.5	120.7	105.8	101.5	122.4	
121.0	135.0	159.8	152.6	128.1	142.8	120.5	128.4	105.8	101.5	122.4	
119.7	134.0	159.8	152.6	128.1	142.8	120.5	129.2	105.8	101.5	122.3	
117.1	132.2	164.1	152.6	128.1	142.8	120.4	125.6	105.8	101.5	122.3	
117.1	132.2	166.2	152.6	128.3	142.8	120.4	122.8	105.8	101.5	122.8	
117.1	132.2	166.2	152.6	132.1	142.8	120.4	124.2	105.8	101.5	124.5	
121.0	132.2	166.2	152.6	133.7	142.8	120.4	118.4	105.8	101.5	124.8	
122.9	132.2	166.2	152.6	133.7	142.8	121.8	114.6	105.8	101.5	123.7	
122.9	132.2	166.2	152.6	133.7	142.8	126.3	110.9	105.8	101.5	122.7	
122.9	132.2	166.2	152.6	147.6	142.8	129.4	111.1	105.8	101.5	122.7	
122.9	132.2	166.2	152.6	149.0	142.8	129.8	110.8	105.8	101.5	122.7	

14 . 전 도 시 소 비 자 물 가 지 수

※ 본 지수는 소비구조의 변천을 반영하기 위하여 67개의 새로운 조사품목을 채택하고 22개의 품목을 삭제하여 조정하고 가중치를 현실화하여 1980년을 기준으로 산출되었음. 서울을 포함한 9개 도시에서 월 3회에 걸쳐 394개 상품 및 서비스 품목에 대한 가격을 조사, 기준시 고정 가중산술평균식(라스파이레스산식)에 의하여 산출된 지수임. 가중치는 1980년 도시가계 소비지출액을 기초자료로 산정하였음. 신지수는 1980년 도시가계 소비지출액을 기초자료로 산정하였음. 신지수는 1980년 1월 이후로 작성되고 1979년까지의 구지수는 1980년을 100으로하여 비례적으로 연결하였음

1980 = 100

구 분	총자수	음식료 품 비	품 목		구 분							
			이	외	육 류	선어개	엽건어개	유 란	채 소	해 초	조미료	
가중치	1,000.0	411.3	136.9	274.4	41.3	22.0	8.4	16.6	45.2	8.1	36.0	
1978	85.7	69.4	71.7	68.0	73.0	67.5	57.2	75.7	62.4	76.6	76.7	
1979	77.7	79.0	82.0	77.2	78.4	82.8	68.1	81.7	60.7	83.4	92.1	
1980	100.0	100.0	100.0	100.0	100.0	100.0	100.0	100.0	100.0	100.0	100.0	
1981	121.3	127.5	128.4	127.1	143.5	124.8	117.7	116.7	137.4	109.5	124.5	
1982	130.1	130.7	132.8	129.6	155.9	133.4	117.8	128.0	109.4	104.1	134.9	
1983	134.5	132.4	133.9	131.7	160.3	143.2	148.0	132.7	114.2	132.1	121.8	
1983.1	133.3	132.6	131.6	133.0	172.4	135.7	135.0	134.5	110.8	126.9	132.5	
2	134.2	134.6	134.5	134.6	170.0	138.3	139.5	144.2	113.7	127.3	132.6	
3	134.7	134.2	135.4	133.7	164.3	136.9	142.8	136.6	116.5	127.0	132.0	
4	134.3	133.2	135.2	132.1	159.0	136.5	146.3	136.0	113.1	125.0	132.6	
5	134.7	133.8	135.2	133.1	160.9	139.6	151.8	133.5	112.2	128.1	134.5	
6	134.6	132.8	135.4	131.4	160.3	143.1	159.7	125.3	107.5	131.2	127.7	
7	134.6	131.8	135.6	130.0	155.9	144.8	155.4	129.9	105.9	132.6	123.4	
8	134.7	131.8	135.1	130.1	153.7	145.6	140.7	126.6	114.9	135.8	117.3	
9	134.9	132.2	134.2	131.2	161.1	146.0	142.6	135.9	115.6	139.8	110.4	
10	134.8	131.3	132.9	130.5	159.0	148.8	148.0	128.6	117.5	145.7	106.3	
11	134.5	130.1	130.2	130.0	152.8	152.3	156.0	130.8	119.9	148.1	105.1	
12	134.9	130.5	131.4	130.1	153.6	150.6	157.6	130.3	122.6	117.3	106.8	

						음식료품 이 외	주거비					
가공식품	과 실	과 자	음 료	술	외 식			참 세	수리재료	개체용품	가구내구재	
14.9	22.7	19.4	9.0	13.7	17.1	588.7	149.0	81.3	8.8	12.0	28.5	
60.9	65.0	71.9	68.8	64.7	61.2	62.5	63.6	63.4	58.2	67.7	81.8	
71.7	85.4	78.7	77.5	82.8	79.6	76.6	79.4	78.8	75.2	78.2	86.4	
100.0	100.0	100.0	100.0	100.0	100.0	100.0	100.0	100.0	100.0	100.0	100.0	
121.8	111.6	128.1	122.3	116.5	127.3	117.0	111.0	111.6	113.0	112.7	101.8	
126.9	118.4	135.0	129.0	121.0	141.6	129.7	120.3	120.8	119.7	119.5	104.4	
126.3	107.5	131.8	131.7	122.0	149.8	136.0	132.0	139.1	123.9	122.0	105.7	
127.6	106.4	134.9	129.8	121.0	144.2	133.9	126.9	131.2	121.6	121.3	105.0	
126.5	111.7	134.9	130.1	121.4	145.6	134.0	127.1	131.6	121.7	121.4	104.9	
125.4	112.3	134.5	129.0	121.3	147.0	135.0	127.7	132.4	121.9	121.5	104.9	
125.6	111.2	131.3	129.0	121.3	148.5	135.1	128.9	134.7	122.3	121.5	104.9	
126.2	113.6	131.0	129.0	121.3	149.4	135.3	130.2	136.5	122.9	121.2	104.9	
126.0	112.0	130.7	131.3	121.2	150.0	135.9	131.7	138.4	124.3	121.4	105.7	
126.1	107.0	130.5	133.6	121.2	150.4	136.5	133.5	141.3	124.9	121.8	106.3	
126.2	110.2	130.7	133.6	121.3	150.5	136.7	134.3	142.4	125.4	122.0	106.3	
126.5	107.8	131.0	133.6	121.4	151.9	136.9	134.8	143.3	125.6	122.5	106.3	
126.6	103.0	131.0	133.6	122.6	153.1	137.3	135.6	144.7	125.6	122.7	106.4	
126.7	96.6	130.6	133.6	123.5	153.2	137.5	136.2	145.5	125.6	122.8	106.4	
126.7	98.2	130.6	133.7	126.8	153.2	138.0	137.6	146.9	125.3	123.9	106.3	

전도시소비자물가지수 (속)

구 분			광열비				피복비				
	수도료	서비스		전기료	연료	기타		의복	직물	신발	장신구 및기타
가중치	5.0	13.4	68.8	17.6	51.0	0.2	104.6	61.7	8.7	12.5	18.1
1978	74.3	50.4	59.7	89.2	56.0	45.8	62.2	65.4	69.8	61.6	59.6
1979	85.9	74.7	74.7	93.4	72.3	71.6	78.1	78.8	86.3	79.9	78.0
1980	100.0	100.0	100.0	100.0	100.0	100.0	100.0	100.0	100.0	100.0	100.0
1981	123.0	119.3	129.8	124.8	131.6	115.0	113.3	115.5	109.6	111.9	104.9
1982	164.5	135.5	146.0	139.1	148.5	120.7	121.8	125.4	116.0	115.7	110.7
1983	173.5	144.3	146.5	136.8	149.9	120.9	125.6	129.9	119.5	116.6	114.7
1983.1	165.2	141.6	147.3	139.1	150.3	121.1	125.0	129.2	118.9	115.6	114.5
2	165.2	141.8	147.4	139.1	150.3	120.9	125.2	129.3	119.0	115.7	115.4
3	165.2	142.7	147.4	139.1	150.3	120.9	125.1	129.2	119.2	115.7	114.7
4	165.2	142.9	147.2	139.1	150.1	121.0	124.9	129.0	119.2	115.7	114.1
5	169.5	143.8	146.0	135.6	149.7	121.3	125.0	129.1	119.3	115.7	114.3
6	174.1	144.4	146.0	135.6	149.7	121.0	125.6	130.2	119.5	115.7	114.0
7	175.6	144.8	146.0	135.6	149.7	120.9	125.6	130.2	119.5	115.7	114.0
8	178.3	144.8	146.0	135.6	149.7	120.9	125.7	130.2	119.5	115.7	114.7
9	178.3	144.8	146.0	135.6	149.7	120.7	126.0	130.3	119.5	116.0	115.8
10	178.3	145.0	146.0	135.6	149.7	120.7	126.4	130.6	119.7	119.1	115.2
11	178.3	146.9	146.0	135.6	149.7	120.7	126.5	130.8	119.9	119.2	114.7
12	189.1	148.1	146.1	135.6	149.7	120.7	126.7	130.9	120.3	119.4	114.8

자료: 경제기획원

서비스	잡 비									
	보건의료	미용위생	교 통	통 신	교 육	문방구	교양오락	담 배	수수료	
3.6	266.3	58.8	22.8	53.3	11.1	65.1	4.9	20.3	19.0	1.0
39.7	63.0	62.7	49.7	54.1	63.4	73.7	65.0	52.6	73.4	57.6
63.8	75.6	78.3	70.2	68.4	63.4	84.3	78.7	71.2	73.8	81.4
100.0	100.0	100.0	100.0	100.0	100.0	100.0	100.0	100.0	100.0	100.0
130.4	118.5	116.0	111.6	117.4	119.5	125.7	112.3	112.4	122.8	102.5
151.1	133.9	125.6	127.2	127.8	174.9	148.1	113.5	120.8	136.0	107.9
153.9	139.6	130.9	129.2	131.2	175.5	158.5	113.7	125.8	143.8	121.6
152.8	137.8	128.6	129.3	132.8	175.1	152.1	113.7	126.5	143.8	120.2
153.7	137.9	129.5	129.1	131.5	175.1	152.2	113.9	127.8	143.8	121.7
153.7	139.7	130.1	129.0	130.9	175.1	159.3	113.6	126.4	143.8	121.7
153.8	139.6	129.9	128.0	130.9	175.1	159.7	113.6	126.8	143.8	121.7
153.9	139.5	129.9	128.0	130.9	175.1	159.8	113.6	125.9	143.8	121.7
154.0	139.5	130.1	128.3	130.9	175.8	159.8	113.7	125.3	143.8	121.7
153.9	140.0	131.7	128.8	130.9	175.8	159.8	113.7	125.0	143.8	121.7
153.8	140.0	131.1	130.0	130.9	175.8	159.8	113.7	125.1	143.8	121.7
153.8	139.9	131.3	129.7	130.9	175.8	159.8	113.7	124.4	143.8	121.7
153.7	140.4	132.9	129.9	130.9	175.8	159.8	113.7	124.3	143.8	121.7
153.9	140.4	132.9	130.2	130.9	175.8	159.8	113.7	124.5	143.8	121.7
155.3	140.7	133.1	130.3	131.7	175.8	159.8	113.7	125.5	143.8	121.7

1. 연 앙 추 계 연 구

	아르헨티나	오스트레 열 리 아	오스트리아	벨 기 에	브 라 질	불가리아	버 어 마	캐 나 다
1978	27.35	14.36	7.51	9.84	112.94	8.81	32.21	23.49
1979	27.79	14.51	7.50	9.85	115.74	8.83	32.91	23.70
1980	28.24	14.69	7.51	5.86	118.61	8.86	33.64	23.96
1981	28.69	14.93	7.51	9.86	124.02	8.89	36.17	24.34
1982	29.16	15.17	7.57	9.85	126.81	9.11	37.07	24.63
1983	29.63
	핀란드	프랑스	서 독	동 독	그리스	홍 콩	인 도 ³⁾	인도네시아 ⁴⁾
1978	4.75	53.28	61.31	16.76	9.36	4.60	638.39	143.15
1979	4.76	53.48	61.34	16.74	9.45	4.88	650.98	145.58
1980	4.78	53.71	61.56	16.74	9.64	5.04	663.60	148.03
1981	4.80	53.96	61.67	16.74	9.73	5.15	676.22	150.52
1982	4.82	54.22	61.64	16.86	9.79	5.23	711.66	153.03
1983

주 : 1) 1960 및 1970 년 센서스의 누락에 대한 조정분 포함

2) 자유중국 통계월보

3) 1971 년 센서스에 의거 수정한 추계치이며 잠무와 카시미르 및 시킴을 포함.

4) 서부 이리안지역 포함

5) 10 월 14 일의 수치임

자료 : 유엔 통계월보

(단위 : 100 만명)

칠 레 ¹⁾	중 국	자유중국 ²⁾	쿠 바	체코슬로 바키아	덴마크	이디오피아
10.73	933.03	17.00	9.64	15.14	5.10	29.71
10.92	945.02	17.30	9.71	15.24	5.12	30.42
11.10	956.85	17.60	9.72	15.31	5.12	32.60
11.29	1,007.76	18.00	9.72	15.32	5.12	32.16
11.49	1,020.67	18.30	9.78	15.37	5.12	32.78
11.68	5.11	33.68
이 란	이라크 ⁵⁾	이스라엘	이탈리아	일 본	쿠웨이트	대한민국
35.57	12.33	3.69	56.71	114.90	1.21	36.97
36.77	12.77	3.79	56.91	115.87	1.29	37.53
37.88	13.07	3.87	57.07	116.78	1.37	38.12
39.04	13.53	3.95	57.20	117.65	1.46	38.72
40.24	14.00	4.02	56.28	118.45	1.56	39.33
...	1.67	39.65

연 앙 추 계 인 구 (속)

	북 한	레 바논	룩셈부르크	말레이시아	멕시코	모로코	네덜란드	뉴우지 질란드
1978	17.06	2.69	0.36	12.91	65.84	18.91	13.94	3.12
1979	17.48	2.66	0.36	13.30	67.42	19.47	14.03	3.11
1980	17.89	2.66	0.36	13.44	69.35	20.05	14.14	3.11
1981	18.32	2.69	0.36	14.42	71.19	20.65	14.24	3.13
1982	18.75	2.74	0.36	14.77	73.92	21.67	14.31	3.16
1983	14.36	3.20
	싱가포르	남아공화국	스페인	스리랑카	수 단	스웨덴	스위스	채 국 ³⁾
1978	2.35	27.68	36.78	14.19	17.37	8.28	6.34	45.10
1979	2.38	28.47	37.18	14.47	17.86	8.29	6.36	46.14
1980	2.41	29.29	37.43	14.74	18.69	8.31	6.39	46.50
1981	2.44	30.13	37.65	14.99	18.90	8.32	6.43	47.40
1982	2.47	31.01	37.93	15.19	19.45	8.33	6.48	48.45
1983	2.50

주 : 1) 잠부와 카시미르 제외

2) 운하지대 제외

3) 1970년 센세스의 누락에 대한 조성분 포함.

자료 : 유엔통계월보

노르웨이	파키스탄	파 나 마	필 리 핀	플 란 드	포 르 투 칼	루 마 니 아
4.06	77.45	1.81	45.79	35.01	9.86	21.85
4.07	79.76	1.85	47.04	35.26	9.91	22.05
4.09	82.14	1.90	48.40	35.58	9.97	22.20
4.10	84.58	1.94	49.53	35.90	9.93	22.35
4.11	87.13	2.04	50.74	36.23	10.03	22.64
...	89.73	2.09	51.96	...	10.10	...
터 어 키	소 련	영 국	미 국	우 르 구 아 이	베 네 주 엘 라	유 고 슬 라 비 아
42.64	261.25	55.84	222.59	2.87	13.12	21.97
43.53	263.42	55.88	225.06	2.88	13.52	22.16
44.44	265.54	55.89	227.66	2.91	13.91	22.34
45.37	267.70	55.83	229.81	2.93	14.31	22.52
46.31	269.99	55.78	232.06	2.95	14.71	22.69
47.28	15.12	...

2. 국민소득추계 (경상시장가격)

※경상시장가격의 국민소득은 상주피용자의 보수, 상주 기업의 지불재산소득과 기업소득을 공제한 후
 득재산소득과 기업소득 및 간접세를 공제한 보조금의 총액이다.

	오스트레 일리아	오스트리아	벨기에	불가리아 ¹⁾	캐나다	체코슬로 바키아	엘살바도르
통화단위	A. dollar	Schilling	Franc	Lev	C. dollar	Koruno	Colon
1977	83.2	698.7	2,594	15,486	183.3	410.1	6,826
1978	93.4	736.3	2,711	16,338	202.4	432.8	7,244
1979	104.9	806.7	2,873	17,666	231.6	453.5	8,210
1980	119.6	827.2	3,079	20,509	256.8	482.5	8,446
1981	134.8	924.8	3,172	21,933	290.8	469.6	8,290
	일 본	대한민국	룩셈부르크	말레이지아 ^{1) 3)}	네덜란드	노르웨이	필리핀
통화단위	Yen	Won	Franc	Ringgit	Guilder	Krone	Peso
1977	160,334	13,738.9	112.9	31,064	251.1	155.7	137.1
1978	176,329	18,646.7	124.8	34,556	270.0	169.2	160.9
1979	189,955	23,414.4	143.2	43,092	286.3	192.5	200.4
1980	204,193	31,380.0	153.3	49,340	302.4	232.9	240.4
1981	215,579	38,736.0	...	55,449	313.6	271.4	274.9

1) 백만통화단위

2) 7월 1일부터의 1년

3) 고정 자본 소모 포함

4) 총재료생산

5) 순재료생산

5) 통계적인 오차포함.

자료: 유엔통계월보

(단위 : 10억 자국통화)

핀란드	프랑스	서독	그리스	헝가리 ⁵⁾	인도네시아	이스라엘 ¹⁾	이탈리아
Markka	Franc	D.mark	Drachma	Forint	Rupiah	Shekel	Lira
109.0	1,675.4	1,066.4	922	479.2	17,097	13,031	170,221
119.4	1,900.5	1,148.8	1,101	517.6	20,397	20,968	199,868
137.8	1,131.0	1,239.9	1,360	559.5	28,452	39,171	243,594
158.4	2,462.2	1,310.9	1,636	586.4	40,455	88,693	305,051
180.0	2,745.5	1,355.1	1,930	368.4	48,120	210,130	354,933
폴란드 ⁵⁾	스페인	스웨덴	태국	영국 ⁶⁾	소련 ⁵⁾	미국	유고슬라비아
Zloty	Peseta	Krona	Baht	Pound	Rudle	Dollar	Dinar
1,736.1	8,312	309.9	362.4	127.3	405.6	1,695	734
1,902.6	10,166	346.0	439.3	146.4	426.3	1,901	902
1,935.4	11,858	406.7	504.6	172.1	440.6	2,122	1,165
1,986.6	13,615	460.8	608.4	198.5	462.2	2,299	1,553
2,154.7	15,243	497.1	705.1	217.6	462.1	2,568	...

3. 출 생 율

※ 본 표계수는 해당기간내에 발생했거나 신고된 출생을 표시함. 국제적인 비교를 위하여 본 표에서는 완전하거나 거의 완전하다고 볼 수 있는 신고자료를 가진 국가만을 게재하였음. (단위 : 인구 1,000 명당)

구 분	오스트리아	벨기에	캐나다	체코슬로바키아	핀란드	프랑스	서독	동독	그리스	홍콩
1979	11.4	12.6	15.5	17.8	13.3	14.1	9.5	14.0	15.9	16.8
1980	12.0	12.7	15.5	16.4	13.1	14.8	10.0	14.6	15.4	16.9
1981	12.4	12.6	15.2	15.5	13.2	14.9	10.1	14.2	14.5	17.2
1982	12.5	12.2	15.1	15.2	13.7	14.7	10.1	...	14.3	16.5
1983	...	11.9	13.7	9.7	15.4
	헝가리	이스라엘	이탈리아	일본	룩셈부르크	말타	모리셔스 ²⁾	멕시코	네덜란드	뉴질랜드
1979	15.0	24.7	11.8	14.3	11.2	16.6	27.5	32.8	12.5	16.7
1980	13.9	24.1	11.2	13.7	11.5	15.4	27.0	34.0	12.8	16.2
1981	13.3	23.6	10.9	13.0	12.0	15.0	25.1	33.6	12.5	16.3
1982	12.5	...	10.9	12.9	12.0	16.0	22.4	...	12.0	15.8
1983	21.5	...	11.8	15.8
	노르웨이	폴란드	포르투갈	싱가포르	스페인 ^{D)}	스웨덴	스위스	영국	미국	유고슬라비아
1979	12.8	19.5	16.3	17.3	16.1	11.6	11.3	13.1	15.8	17.1
1980	12.5	19.4	16.4	17.3	15.1	11.7	11.6	13.5	16.2	17.0
1981	12.8	18.9	...	17.0	14.1	11.3	11.5	13.0	15.9	16.7
1982	12.4	19.4	...	17.2	...	11.1	...	12.8	16.0	14.9
1983	11.4

주 : 1) 북아프리카 스페인령 제외
 2) Rodrigues 와 소규모 섬 제외
 자료 : 유엔통계월보

4. 실업률

※ 본 표계수는 일반적으로 완전실업율을 표시한 것으로, 실업자보험통계, 취업사무소 통계 혹은 노동력 표본조사에서 추출한 것임.

(단위 : %)

구분	오스트레일리아	오스트리아	벨기에	캐나다	키프로스	덴마크	핀란드	서독	아일랜드	이탈리아
기호	A	B	B	A	B	B	A	B	B	A
1979	6.2	2.0	10.9	7.5	1.8	6.1	6.1	3.8	9.3	7.7
1980	6.1	1.9	11.8	7.5	1.9	6.9	4.8	3.8	10.3	7.6
1981	5.8	2.4	11.6	2.8	2.6	9.2	5.3	5.5	13.5	8.4
1982	7.1	3.7	13.8	11.0	2.8	9.8	6.2	7.7	16.5	9.1
1983	4.5	...	14.4	11.9	...	10.7	6.1	9.2	...	9.9

구분	일본	대한민국	네덜란드	노르웨이	필리핀	스웨덴	프에르토리코	영국	미국	유고슬라비아
기호	A	A	B	A	A	A	A	B	A	B
1979	2.1	3.8	5.0	2.0	...	2.1	17.0	5.7	5.8	11.9
1980	2.0	5.2	5.8	1.7	...	2.0	17.1	7.4	7.1	11.9
1981	2.2	4.6	9.0	2.0	...	2.5	19.8	11.3	7.6	12.0
1982	2.4	4.4	12.4	2.6	...	3.1	22.8	13.1	9.7	12.4
1983	17.1	3.5	...	13.1	9.6	...

기호 A : 노동력표본조사

B : 취업사무소통계

- 1) 보험혜택을 받은 완전실업자
- 2) 일시적인 휴직자 및 휴가기간중 취업신고된 성년학생제외
- 3) 농업, 어업 및 개인 가내서비스업은 제외

자료 : 유엔통계월보

X VII . 부 록

1 . 도 문화상 수상상황 (1)

회 수	시상년월일	부 분	수 상 자	수 상 종 류	전 공 분 야	주 소
1	1956	문 화	허 백 년	본 상	미 술	광주시 동구 지원동 58
"	"	"	오 지 호	"	"	광주시 동구 지산동 275
"	"	"	김 현 승	"	"	승 전 대 학 교
"	"	체 육	박 금 현	"	체 육	광주 무궁갱생원
"	"	문 화	장 용 건	"	회 극	조 선 대 학 교
"	"	과 학	김 영 제	"	의 학	
"	"	"	정 병 학	"	화 학	
2	1957	문 화	하 길 담	"	음 악	광주교육대학
"	"	체 육	최 경 자	"	체 육	
"	"	과 학	남 천 우	"	의 학	
"	"	교 육	마 현 욱	"	교 육	
"	"	"	이 창 업	"	"	광주교육대학
"	"	문 화	오 유 권	장려상	소 설	서 울 시
"	"	"	이 수 복	"	시	"
3	1958	"	임 석 윤	본 상	국 악	
"	"	과 학	송 계 범	"	물 리	
"	"	문 화	조 회 관	공로상	수 필	
"	"	교 육	장 준 한	"	교 육	
"	"	문 화	박 봉 우	장려상	시	서 울 시
"	"	"	박 성 룡	"	시	"
"	"	"	조 방 원	"	미 술	광 주 시
"	"	체 육	심 상 욱	"	체 육	
"	"	"	성 동 훈	"	"	
"	"	과 학	이 병 우	"	화 학	
4	1959	문 화	박 기 석	본 상	음 악	광주교육대학

도문화상 수상상황 (2)

회 수	시상년월일	부 문	수 상 자	수상종류	전 공분야	주 소
4	1959	문 화	김 흥 우	본 상	공 예	
"	"	체 육	김 양 중	"	체 육	
"	"	문 화	허 행 량	"	미 술	
"	"	과 학	서 석 연	"	어 학	
"	"	교 육	김 철 현	"	교 육	
"	"	문 화	정 소 파	공 로 상	시 조	광주북성중학교
"	"	"	김 상 일	장 려 상	평 론	서 울 시
"	"	"	허 연	"	시	광주시구동
"	"	"	오 승 우	"	미 술	서 울 시
"	"	"	김 옥 진	"	"	
"	"	"	정 병 호	"	무 용	중앙대학교
"	"	과 학	이 병 혁	"	물 리	
"	"	교 육	최 상 욱	"	교 육	
5	1960	과 학	서 동 익	본 상	철 학	
"	"	문 화	구 철 우	"	서 예	광 주 시
"	"	교 육	한 명 복	공 로 상	교 육	
"	"	문 화	권 일 승	장 려 상	시	서 울 시
"	"	"	안 도 섭	"	"	
"	"	"	김 정 규	"	음 악	
"	"	"	정 권	"	"	
"	"	"	김 준 형	"	공 예	
"	"	체 육	이 석 연	"	체 육	
7	1963	교 육	신 병 식	공 로 상	교 육	
"	"	과 학	조 한 주	"	공 학	
"	"	문 화	김 남 중	"	언 론	광주시 동구 금남로 1가

도 문화상 수상상황 (3)

회 수	시상년월일	부 문	수 상 수	수 상 종 류	전 공 분 야	주 소
7	1963	문 화	최범흠	공로상	언 론	
"	"	교 육	김영익	장려상	교 육	
"	"	문 화	양수아	"	미 술	광 주 시
8	1964	교 육	최상채	공로상	교 육	"
"	"	"	박철웅	"	"	"
"	"	과 학	조완영	"	물 리	
"	"	"	최영원	"	생 물	
"	"	문 화	김일로	"	언 론	광 주 시
"	"	"	차재석	"	문 학	목 포 시
"	"	"	이항열	장려상	"	
"	"	"	장신덕	"	음 악	조 선대 학교
9	1965	교 육	박인천	공로상	교 육	광 주 시
"	"	"	신용근	"	"	광주시 동구 남동 70
"	"	과 학	이용호	"	자 연	광주시 서구 사동 160
"	"	문 화	김문옥	"	언 론	목포시 창평동 7
"	"	"	서두성	"	"	광주시 동구 학동 96
"	"	"	윤삼하	장려상	시	서 울 시
"	"	"	김종대	"	음 악	광주시 동구 중동 56
"	"	"	향양수	"	문 학	
"	"	"	양인옥	"	미 술	목포시 금동 2가 3
10	1966	교 육	이기우	공로상	교 육	광주시 동구 수기동 21
"	"	체 육	정순남	"	육 상	"
"	"	과 학	이문환	"	자 연	광주시 동구 호남동 23
"	"	체 육	안미자	"	테 니 스	광주시 서구 양림동 201
"	"	문 화	김신철	장려상	문 학	함평군 함평읍 함평리

자료 : 문화공보담당관실

도 문화상 수상상황 (4)

회 수	시상년월일	부 문	수 상 자	수 상 종 류	전 공 분 야	주 소
10	1966	문 화	변 시 연	장 려 상	서 지	장성읍 매화동 100 ~ 14
"	"	"	강 봉 규	"	사 진	광주시 동구 학동 647
"	"	"	박 종 채	"	문 학	광주시 동구 남동 36 ~ 1
"	"	"	임 흥 기	"	음 악	광주시 동구 남동 74
"	"	"	정 재 환	"	문 학	광주시 동구 동명동 178
"	"	"	서 회 환	"	서 예	서 울 시
"	"	교 육	정 양 규	"	교 육	
"	"	"	문 형 안	"	"	
11	1967	예 술	김 흥 남	본 상	미 술	광주시 북구 임동 32 ~ 2
"	"	인문과학	김 종 수	"	법 학	광주시 북구 중흥동 543
"	"	자연과학	오 국 주	"	물 리	광주시 동구 학1동 904
"	"	체 육	이 성 수	"	체 육	광주시 동구 계림1동 85
12	1968	문 학	김 승 규	"	회 곡	
"	"	예 술	임 직 순	"	미 술	서 울 시
"	"	교 육	최 동 복	"	교 육	광주시동구금남로 5가 99
"	"	인문과학	이 을 호	"	철 학	광주시 동구 서석동 55~1
"	"	체 육	차 행 철	"	체 육	광주시 북구 임동 72
13	1969	문 학	임 병 주	"	수 필	광주시 서구 월산3동 533~6
"	"	교 육	이 혁	"	교 육	광주시 동구 계림1동 505
"	"	인문과학	노 석 경	"	고 고 학	경 기 도
"	"	자 연	최 봉 완	"	물 리	광주시 서구 방림동 363
"	"	체 육	최 동 윤	"	체 육	광주시 동구 지산동 500
14	1970	문 학	박 진 철	"	소 설	강 진 군
"	"	예 술	하 남 호	"	서 예	진도군 진도면 교동리
"	"	교 육	안 용 백	"	교 육	광주시 서구 사동 87 ~ 2

도 문화상 수상상황 (5)

회 수	시상년월일	부 문	수 상 자	수 상 종 류	전 공 분 야	주 소
14	1970	인문과학	지 춘 상	본 상	민 속 학	광주시서구월산동 211
"	"	자연과학	안 광 회	"	지 질 학	광주시동구동명동 113 ~ 2
15	1971	문 학	범 대 순	"	시	광주시동구계림동 85 ~ 62
"	"	예 술	조 응 원	"	국 악	광주시서구서동 147 ~ 16
"	"	자연과학	박 명 삼	"	물 리	광주시풍향동 344 ~ 1
"	"	체 육	이 재 인	"	체 육	광주시금남로 2가 15
16	1972	문 학	손 강 은	"	시	광주시풍향동 342 ~ 14
"	"	교 육	이 장 의	"	교 육	광주시우산동 383
"	"	인문과학	임 혜 림	"	"	광주시대의동 50
"	"	체 육	고 용 석	"	체 육	광주시서동 141
"	"	지역사회발 개	강 용 회	"	지역사회	장성군황룡면산호리
17	1973	문 학	박 흥 원	"	시	광주시신수동 463 ~ 1
"	"	예 술	강 용 운	"	미 술	광주시장동 55
"	"	교 육	최 성 호	"	교 육	광주시산수동 534 ~ 16
"	"	자연과학	김 우 석	"	공 학	광주시서석 2동 346
18	1974	문 학	송 선 영	"	시	담양군대전면대치리
"	"	예 술	배 동 신	"	미 술	광주시장동 101 ~ 79
"	"	자연과학	진 회 성	"	생 물	광주시서석 2동 8 ~ 15
"	"	지역사회발 개	김 노 경	"	지역사회	강진군강진읍교촌리
19	1975	예 술	진 양 옥	"	"	광주시서석 2동 6 ~ 6
"	"	교 육	김 한 결	"	"	광주시서석 2동 100 ~ 1
"	"	체 육	박 석 관	"	"	담양군담양읍객사리 75
20	1976	문 학	송 지 행	상장및부상	문 학	나주군나주읍새내동 91
"	"	예 술	양 인 석	"	"	광주시풍향동 16 ~ 10
"	"	교 육	김 영 진	"	"	목포시산경동 93 ~ 7

도 문화상 수상상황 (6)

회 수	시상년월일	부 문	수 상 자	수 상 종 류	전 공 분 야	주 소
20	1976	인문과학	최 몽 룡	상장및부상	고 고 학	광주시산수동 463 ~ 2
"	"	자연과학	주 흥 규	"	"	광주시계림 3 동 521 ~ 15
21	1977	예 술	손 동	문 화 상	예 술	광주시백운동 14
"	"	교 육	박 형 렬	"	교 육	광주시운암동 110 ~ 11
"	"	인문과학	고 창 현	"	인문과학	광주시동명동 113 ~ 28
"	"	체 육	조 오 련	"	체 육	목포시용당동 957
"	"	지역사회 개 발	김 태 수	"	지역사회	광주시서석동 16
22	1978	문 화	한 승 원	"	문 학	광주시중흥동 805 ~ 4
"	"	언론출판	박 진 동	"	언 론	광주시서석 1 동 56 ~ 1
"	"	교 육	김 해 중	"	교 육	광주시동명동 200 ~ 194
"	"	인문과학	정 의 섭	"	문 학	광주시신안동 146 ~ 3
23	1979	문 학	김 재 혼	"	"	광주시양림동 66 ~ 16
"	"	언론출판	한 상 운	"	언 론	광주시농성동 642 ~ 10
"	"	예 술	김 영 태	"	예 술	광주시금동 44 ~ 2
"	"	교 육	박 준 채	"	교 육	광주시지원동 250 ~ 23
"	"	인문과학	이 돈 주	"	"	광주시동명동 200 ~ 53
"	"	자연과학	정 명 현	"	"	광주시지산동 227 ~ 16
"	"	체 육	임 종 남	"	체 육	광주시광천동 607 ~ 60
"	"	지역사회 개 발	홍 순 기	"	지역사회	목포시유달동 3 ~ 9
24	1980	문 학	문 도 채	"	문 학	광주시계림동 482 ~ 18
"	"	예 술	황 영 성	"	미 술	광주시양림동 160
"	"	교 육	한 형 석	"	교 육	광주시궁동 31
"	"	자연과학	고 석 태	"	약 리 학	광주시지산 1 동 719 ~ 52
"	"	체 육	정 일 택	"	체 육	광주시월산 2 동 110 ~ 5
"	"	지역사회 개 발	이 성 일	"	지역사회	완도군완도읍군내리 647

도 문화상 수상상황 (7)

회 수	시상년월일	부 문	수 상 자	수 상 종 류	전 공 분 야	주 소
25	1981	문 학	문 순 태	문 화 상	문 화	광주시서구농성동 647 ~ 6
"	"	언론출판	이 경 인	"	언 론	광주시서구월산동 960 ~ 8
"	"	예 술	박 금 자	"	예 술	광주시동구지산동 722 ~ 11
"	"	교 육		"	교 육	광주시북구우산동 82 ~ 1
"	"	인문과학	장 태 진	"	"	광주시서구양림동 272 ~ 14
"	"	자연과학	이 돈 일	"	"	광주시동구지산동 342 ~ 10B
"	"	체 육	정 현 규	"	체 육	광주시동구산수 2 동 120 ~ 1
"	"	지역사회 개 발	정 용 철	"	지 역 사 회	광주시동구학운동 281 ~ 6
26	1982	문 학	장 효 문	"	문 학	전남고흥군도양읍봉암리 1938
"	"	언론출판	위 민 환	"	언 론	광주시동구동명 1 동 154 ~ 105
"	"	예 술	국 용 현	"	미 술	광주시동구지산동 462 ~ 19
"	"	교 육	정 해 규	"	교 육	광주시서구양 2 동 61 ~ 3
"	"	자연과학	유 영 종	"	"	광주시서구월산 4 동 906 ~ 28
"	"	체 육	최 경 수	"	체 육	광주시북구동운동 486 ~ 27
"	"	지역사회 개 발	권 이 당	"	지 역 사 회	목포시북교동 74
27	1983	문 학	문 삼 석	"	문 화	구례군구례읍신월리 325 ~ 1
"	"	언론출판	박 인 성	"	언 론	광주시서구사정동 131 ~ 4
"	"	예 술	이 용 일	"	예 술	광양군광양읍
"	"	교 육	양 회 종	"	교 육	광주시동구동명동 158
"	"	인문과학	최 덕 원	"	인 문	광주시동구학동학 12
"	"	체 육	이 계 남	"	체 육	광주시서구구동 35 - 8

2 국 보

지정 번호	명 칭	원 수	소 유 자	소 재 지
12	화업사각황전앞 석등	1 기	화 업 사	전남구례군마산면황전리
13	무위사 극락전	1 동	무 위 사	전남강진군성전면월하리
35	화업사 4사자 3층석탑	1 기	화 업 사	전남구례군마산면황전리
42	목조삼존불감	1 과	송 광 사	전남승주군송광면신평리
43	고려고종 제서	1 축	"	"
44	보림사 3층석탑 및 석등	석탑 2기 석등 1기	보 립 사	전남장흥군유치면봉덕리
50	도감사 해탈문	1 동	도 감 사	전남영암군군서면도감리
53	연곡사 동부도	1 기	연 곡 사	전남구례군토지면내동리
54	연곡사 북부도	1 기	"	"
56	송광사 국사전	1 동	송 광 사	전남승주군송광면신평리
57	쌍봉사 철감선사탑	1 기	쌍 봉 사	전남화순군이양면증리리
67	화업사 각황전	1 동	화 업 사	전남구례군마산면황전리
117	보림사 철조비로사나불좌상	1 구	보 립 사	전남장흥군유치면봉덕리
114	월출산 마애여래좌상	1 구	대한민국	전남영암군영암면회문리산 26 ~ 1

3. 사 적 및 명 승

지 정 번 호	명 칭	소 재 지
사적 49	승주 신성리성	전남승주군해룡면신성리
68	강진대구면 도요지	전남강진군대구면사당리
76	나주 대안리 고분군	전남나주군반남면대만리
77	나주 신촌리 고분군	전남나주군반남면신촌리
78	나주 덕산리 고분군	전남나주군반남면덕산리
107	석주관 7의사묘	전남구례군토지면송정리
107	정다산 유적	전남강진군도암면만덕리
114	묘당도 이충무공유적	전남완도군고금면덕동리
126	진도 용장산성	전남진도군군내면용장리
127	남도 석정	전남진도군입회면남동리
141	광주시 충효동 도요지	전남광주시금곡동 637
167	해남윤씨 녹우단	전남해남군해남읍연동리
242	필암서원	전남장성군황룡면필암리
274	송원대유물 이장해역	전남신안군지도읍방축리해역
289	목포 시립도서관	전남목포시대의동 1가 200 ~ 1
302	낙안읍성	전남승주군낙안면동내리
명승 3	완도군 정도리의 구계등	전남완도군완도읍정도리
4	해남 대둔산	전남해남군삼산면구림리산 8 ~ 1
5	승주군 조계산	전남승주군송광면
7	상백도 하백도	전남여천군삼산면거문리

자료 : 문화공보담당관실

4. 보 물 (1)

지정번호	명 칭	원 수	소 유 자	소 재 지
48	대흥사 북미륵암마애여래좌상	1 구	대 흥 사	전남해남군삼산면구림리
49	나주 동문밖 석당간	1 기	나 주 읍	전남나주군나주읍성북동
50	나주 북문밖 3층석탑	1 기	"	전남나주군나주읍과원동
88	탐산사 동종	1 구	대 흥 사	전남해남군삼산면구림리
89	도갑사 석조여래좌상	1 구	도 갑 사	전남영암군군서면도갑리
90	송광사 대반실반경소	1 책	송 광 사	전남승주군송광면신평리 12
109	광주 서 5층석탑	1 기	광 주 시	전남광주시구동 16의 2
110	광주 동 5층석탑	1 기	국 유	전남광주시지산동 439
111	개선사지 석등	1 기	"	전남담양군담면학산리
112	중흥산성 3층석탑	1 기	"	전남광양군옥룡면운평리
131	증심사 철조비로 산와불상	1 구	증 심 사	전남광주시운림동 56
132	화엄사 동 5층석탑	1 기	화 엄 사	전남구례군마산면황전리
133	화엄사 서 5층석탑	1 기	"	"
134	경 길	2 매	송 광 사	전남승주군송광면신평리
151	연곡사 3층석탑	1 기	연 곡 사	전남구례군토지면내동리
152	연곡사 현각선사탑비	1 기	"	"
153	연곡사 동부도비	1 기	"	"
154	연곡사 서부도비	1 기	"	"
155	보림사 동부도	1 기	보 립 사	전남장흥군유치면봉덕리
156	보림사 서부도	2 기	"	"
157	보림사 보조선사 창성탑	1 기	"	"
158	보림사 보조선사 창성탑비	1 기	"	"
163	쌍봉사 대웅전	1 동	쌍 봉 사	전남화순군이양면증리
170	쌍봉사 철감선사탑비	1 기	"	"
175	송광사 경배	43 개	송 광 사	전남승주군송광면신평리
176	송광사 금동요령	1 점	"	"
204	송광사 묘법연화경판세음보살 보문품 삼현원찬과문	1 책	"	"
205	송광사 대승야비달마잡집론소	1 책	"	"
206	송광사 묘법연화경찬술	1 책	"	"
207	송광사 금강반야경소개원초	1 책	"	"
260	미암 일기	2 책	"	전남담양군대덕면매산리
263	송광사 하사당	1 동	"	전남승주군송광면신평리
273	태안사 적인선사 조류청성탑	1 기	태 안 사	전남곡성면죽곡면원달리
274	태안사 광자대사탑	1 기	"	"
275	태안사 광자대사비	1 기	"	"
298	월남 모전석탑	1 기	국 유	전남강진군성전면월남리

자료 : 문화공보담당관실

보 물 (2)

지정번호	명 칭	원 수	소 유 자	소 재 지
299	화엄사 대웅전	1 등	화 엄 사	전 남구례군마산면황전리
300	화엄사 원통전앞 사자탑	1 기	.	.
301	대흥사 북미록암 3층석탑	1 기	대 흥 사	해남군삼산면구림리
302	송광사 약사전	1 등	송 광 사	전 남승주군송광면신평리
303	송광사 영산전	1 등	.	.
304	별교 홍교	1 기	국 유	보성군 별교읍
311	금계 일기	1 책	노 준 채	전남광주시제림 1동 505 ~ 178
313	월남사 석비	1 기	국 유	전 남강진군성전면월남리
320	대흥사 응진전앞 3층석탑	1 기	대 흥 사	전남해남군삼산면구림리
324	여수 진남관	1 등	국 유	전 남여수시군자동 327 ~ 41
336	정지장군 환삼	1 착	광주박물관	전 남광주시구동 51
394	나주향교 대성전	1 등	나 주 향 교	전 남금성시교동 32 ~ 1
395	선암사 3층석탑	1 기	선 암 사	전 남승주군쌍암면죽학리
396	홍국사 대웅전	1 등	홍 국 사	전 남여천군삼일면중흥리
400	선암사 승선교	1 기	선 암 사	전 남승주군쌍암면죽학리
461	나주 칠전리 칠불석상	7 구	국 유	전 남나주군봉황면칠전리
462	나주 칠전리 석불입상	1 구	.	.
481	해남윤씨 가전 고택침	1 첩	윤 영 선	전남해남군해남읍연동리
482	윤고산 수적 및 관계문서	1 첩	.	.
483	지정 14년 노비문서	1 책	.	.
493	명량대척비	1 기	이충무공 유 추 보 존 회	전 남해남군문내면학동 268 ~ 7
504	영광 신천리 3층석탑	1 기	원 불 교	전 남영광군묘량면신천리 1226
505	담양 읍내리 석당간	1 기	국 유	전 남담양군담양읍객사리 45
506	담양 읍내리 5층석탑	1 기	.	전 남담양군담양읍지척리
507	무위사 선각대사탑비	1 기	무 위 사	전 남강진군성전면월하리
509	구례 논곡리 3층석탑	1 기	국 유	전 남구례군구례면논곡리
529	금골산 5층석탑	1 기	서 용 현	전 남진도군내면둔전리
563	홍국사 홍교	1 기	국 유	전 남여천군삼일면중흥리
571	좌수영 대척비 및 타루비	각 2 기	.	전 남여수시고소동 620
572	송광사 고려문서	1 책	송 광 사	전 남승주군송광면신평리 12
578	홍국사 후불탱화	1 점	홍 국 사	전 남여천군삼일면중흥리
587	필암서원 문서 1괄	1 첩	필 암 서 원	전 남장성군황룡면필암리
584	윤문효공 신도비	1 기	윤 재 현	전 남구례군산동면이평리
594	최덕원 영정 및 유지초본	2 폭	최 화 열	전 남영암군덕진면영보리
600	약사암 석조여래좌상	1 구	약 사 암	전 남광주시운림동
569	안중근의사 유물	1 매	오 만 기	전 남광주시제림 1동 505 ~ 919
660	최희량 임란첩보서목 1책	1 책	최 윤 도	전 남광주시임동 37 ~ 15
737	불조역대 통제	7 책	용 화 사	담양군담양읍객사리 106

자료 : 문화공보담당관실

5. 천연기념물

지정번호	명칭	소재지
28	주도의 상록수림	전남완도군완도읍군내리
35	대구면의 푸조나무	전남강진군대구면사당리
36	쌍암면 이팝나무	전남승주군쌍암면평중리
38	화엄사의 울벚나무	전남구례군마산면황전리
39	병영면의 비자나무	전남강진군병영면삼인리 376
40	예송리의 상록수림	전남완도군노화면예송리
53	진도견	전남진도군진도면진도일원
80	장성 왕버들	전남장성군장성읍봉덕리 59 ~ 2
82	무안 청천리 팽나무와 개선나무의 즐나무	전남무안군청계면청정리 362 ~ 26
88	송광사 곱향나무, 쌍향수	전남승주군송광면이읍리
90	별교 은행나무	전남보성군별교읍고읍리 799
101	진도 백조 도래지	전남진도군군내면수유리, 병덕리일대
107	진도 의신면 상록수림	전남진도군의신면사천리
108	함평 대동면 팽나무와 느티나무	전남함평군대동면향교리
110	함평 불가시나무 자생북한지대	전남함평군함평읍기각리 산 12 ~ 2
111	진도 임회면 비자나무	전남진도군임회면삼만리
112	영광 불갑면 참식나무 자생북한지대	전남영광군불갑면모악리
151	백연사 동백림	전남강진군도암면만덕리 산 55
153	백양사 비자나무분포 북한지대	전남장성군북하면약수리 11 ~ 38
170	홍도 천연보호구역	전남신안군흑산면홍도리
172	까막섬의 상록수림	전남강진군대구면마량리
173	대둔산 왕벚나무 자생지	전남해남군삼산면구림리 241 ~ 4
210	해남방축리 백로 및 외가리 도래지	전남해남군화산면방축리 137 ~ 1
211	무안 용원리 백로 및 외가리 도래지	전남무안군무안면용원리 307 ~ 1
212	진도 관매리의 후박나무	전남진도군진도면관매도리 106
235	광양 유당공원 이팝나무	전남광양군광양읍인동리 193 ~ 1
239	금탑사의 비자나무숲	전남고흥군포두면봉림리 193 ~ 1
241	인동리의 비자나무숲	전남해남군해남읍연동리 산 27 ~ 1
268	용산면 검팽나무	전남장흥군용산면어산리
269	망운면의 곱솔	전남무안군망운면송현리
283	군서면 느티나무	전남영암군군서면울곡리
284	대전면의 느티나무	전남담양군대전면대치리
303	이서면의 은행나무	전남화순군이서면야사리
310	현경면의 팽나무	전남무안군망운면가입리
332	칠발도의 해조류번식지 (바다제비, 시슴새, 칼새)	전남신안군비금면고서리

자료 : 문화공보담당관실

6. 무형문화재

지정번호	명 칭	보 유 자				
		주 소	성 명	성 별	생년월일	보유종별
8	강 강 술 래	전남해남군문내면동외리 8	김 길 입	여	1929. 9.20	민 요
	"	전남진도군지산면인지리	최 소 심	"	1908. 7. 8	"
31	낙 죽 장	전남담양군담양읍향교리 225	이 동 연	남	1906. 10.22	죽세공예
32	곡성돌실나이	전남곡성군석곡면죽산리	김 정 순	여	1914. 5.26	마 포
33	고 싸 움 놀 이	전남광산군대촌면칠곡리	이 판 동	남	1911. 6.17	줄 패 장
	"	"	이 몽 학	"	1915. 5.14	"
51	남 도 들 놀 이	전남진도군지산면인지리	설 재 천	"	1906. 1.20	민 요
	"	"	조 공 예	여	1930. 10.31	"
53	채 상	전남담양군담양면향교리	김 동 연	남	1897. 2.23	죽 세
60	패 도	전남광양군광양읍구산리	박 용 기	"	1931. 6.19	공 예
72	진 도 셋 김 굿	전남진도군 일원	박 병 천	"	1933. 11.18	
			채 계 만	"	1915. 5.16	
			김 대 례	여	1935. 4.21	

7. 민 속 자 료

지정번호	명 칭	수 량	소 유 자	소 재 지
8	구례 운조루	1	유 승 규	전남 구례군 토지면 오미리 108
11	나주불회시석장승	2	불 회 사	전남 나주군 다도면 마신리 999
12	운흥사 석장승	2	운 흥 사	전남 나주군 다도면 암정리 978
92 ~ 100	낙안성 초가	9	박의준외 8명	전남 승주군 낙안면 동내리 . 남내리
111	김덕령장군 의복	8	유 족보존회	전남 광주시 충효동 충장사

자료 : 문화공보담당관실

8. 지방 문화재 (1)

지정번호	종 별	명 칭	수 량	소 재 지
2	유형문화재	나주 금성관	1 동	전 남나주읍과원동
3	"	불회사 대웅전	"	전 남나주군다도면마산리
4	"	증심사 3층석탑	1 기	전 남광주시운림동 56
5	"	광양 성황리 3층석탑	"	전 남광양군골약면성황리
6	"	보성 우천리 3층석탑	"	전 남보성군조성면우천리
7	"	화순운주사 연화탑	"	전 남화순군도암면대초리
8	"	화순 대초리 9층석탑	"	"
9	"	화순 대초리 사각석실미륵석불	"	"
10	"	진도 망산리 5층석탑	"	전 남진도군임회면상만리
11	"	곡성 가곡리 5층석탑	"	전 남곡성군오산면가곡리
12	"	구례 사도리 3층석탑	"	전 남구례군마산면사도리
13	"	장성 원덕리 미륵석불	1 구	전 남장성군북이면원덕리
14	"	광주 십선사지 미륵석불	"	전 남광주시임동 92
15	"	광주 십선사지 석비	1 기	"
17	"	진도 용장사 미륵석불	1 구	전 남진도군내면용장리
18	"	자정국사 사리합	1 점	전 남승주군송광면신평리
19	"	능전난사	1 별	"
20	"	금동 향로	1 개	"
21	"	도산국사 직인통	"	전 남승주군쌍암면죽학리
22	"	금 강 저	"	전 남승주군송광면신평리
24	"	태안사 천순명 동종	"	전 남곡성군죽곡면원달리
25	"	당포 앞바다 승첩지도	1 매	전 남장흥군관산면옥당리
26	"	홍국사 괘불	1 점	전 남여천군삼일면중흥리
27	"	선암사 괘불	"	전 남승주군쌍암면죽학리
28	"	고봉국사 주자원불	"	전 남승주군송광면신평리
29	"	나옹화상원불	"	전 남구례군광의면방광리
30	"	팔사파문자	1 매	전 남승주군송광면신평리
31	"	화엄석경	일 팔	전 남구례군마산면황전리
32	"	백양사 극락보전	1 동	전 남장성군북하면익수리
33	"	여수 석인	1 구	전 남여수시군자동 227 ~ 4
34	"	쌍계정	1 동	전 남나주군노아면금안리

지 방 문 화 재 (2)

지정번호	종 별	명 칭	수 량	소 재 지
35	유형문화재	보성대원사자진국사부도	1 기	전남보성군문덕면죽산리
36	"	보성대원사입구부도	1 기	"
38	"	도감사도선수미비	1 기	전남영암군서면도감리
39	"	충무공이순신장군고하도기념비	1 기	전남목포시충무동산 230
40	"	옥 흘	1 점	전남승주군승광면이읍리 1269
41	"	선암사대웅전	1 등	전남승주군쌍암면죽학리
43	"	장성백양사대웅전	1 등	전남장성군북하면약수리
44	"	장성 백양사 사천왕문	1 등	"
45	"	여천 흥국사 원통전	1 등	전남여천군삼일면중흥리 17
46	"	장흥 용화사 양사여래좌상	1 구	전남장흥군장동면북교리
47	"	광주 운천사 마애여래좌상	1 구	전남광주시상무동운천사
48	"	천 불 전	1 등	전남해남군삼산면구림리
49	"	화엄사 보리루	1 등	전남구례군마산면황전리
50	"	구례 천은사 극락보전	1 등	전남구례군광의면방평리
51	"	곡성충열문	1 등	전남곡성군입면삼오리
52	"	천 불 상	1,000 구	전남해남군삼산면구림리
53	"	고흥 존심당 및 아문	1 등	전남고흥군고흥면옥혜리
54	"	담양 몽한각	1 등	전남담양군대덕면매산리 17
55	"	장흥사 인경	1 등	전남장흥군장흥읍송암리 359
56	"	장성 백양사 소요대사부도	1 기	전남장성군북하면약수리
57	"	해남 대흥사 서산대사부도	1 기	전남해남군삼산면구림리
58	"	재명석등	1 등	전남광주시광산동 13
59	"	송광사 삼청교 및 우화각	교각 1기 전불 1동	전남승주군승광면신평리
60	"	선암사 팔상전	1 등	전남승주군쌍암면죽학리
61	"	동화사 대웅전	1 등	전남승주군별량면대룡리
62	"	불갑사 대웅전	1 등	전남영광군불갑면모악리
63	"	화순 향교 대성전	1 등	전남화순군화순읍교리
64	"	나주 만봉리 석불 입상	1 구	전남나주군봉황면만봉리
65	"	김 완 영 정	1 점	전남영암군서호면화송리
66	"	영암 여래좌상	1 기	전남영암군학산면광암리
67	"	기 용 영 정	1 점	전남장성군장성읍안평리

자료 : 문화공보담당관실

지 방 문 화 재 (3)

지정번호	종 별	명 칭	수 량	소 재 지
68	유형문화재	함평 고막천석교	1 기	전남함평군학교면고막리
69	"	고흥 능가사 범종	1 개	전남고흥군점암면성기리
70	"	고흥 능가사 사적비	1 기	"
71	"	신안읍리 3층석탑	1 기	전남신안군안좌면읍리
72	"	장흥 장천제	일 원	전남장흥군관산면옥당리
73	"	고흥 옥하리 흥교	1 기	전남고흥군고흥읍옥하리
74	"	지산재	1 동	전남광안군대촌면양과리
75	"	병천사	1 동	전남광안군서창면금호리
76	"	팔마비	1 기	전남순천시영동 1
77	"	순천 임청대	1 기	전남순천시옥천동 139 ~ 1
78	"	나주 송제리 5층석탑	1 기	전남나주군세지면송제리
79	"	미황사 대웅전	1 동	전남해남군송지면서정리 247
80	"	낙안 금둔사지 3층석탑	1 기	전남승주군낙안면상승리
81	"	낙안 금둔사지 석불 입상	1 구	"
82	"	태안사 능파각	1 동	전남곡성군죽곡면원달리
83	"	태안사 일주문	1 동	"
84	"	함평 용천사 석등	1 기	전남함평군해보면광암리
85	"	보림사 사천왕문	1 동	전남장흥군유치면봉덕리
86	"	은척사 칠조비도사나불 좌상	1 구	전남해남군마산면장촌리
87	"	대원사 극락전	1 동	전남보성군문덕면죽산리
88	"	전라남도청 회의실	1 동	전남광주시동구광산동
89	"	원효사 동무도	1 기	전남광주시북구금곡동
90	"	용흥사 범종	1 구	전남담양군월산면용흥리
91	"	송광사 보조국사비	1 기	전남승주군송광면신평리
92	"	선암사 증수비	1 기	전남승주군쌍암면죽학리
93	"	대흥사 용화당	1 동	전남해남군삼산면구림리
94	"	대흥사 대광명전	1 동	"
95	"	능가사 대웅전	1 동	전남고흥군점암면성기리
96	"	선암사 일주문	1 동	전남승주군쌍암면죽학리
97	"	송광사 진영당	1 동	전남승주군송광면신평리
98	"	광산 신용리 5층석탑	1 기	전남광안군임곡면신용리

지 방 문 화 재 (4)

지정번호	종 별	명 칭	수 량	소 재 지
99	유형문화재	심향사리불	1 구	전남나주금성시대오리 825
1	기념물	정승강 유적 ① 환벽당	1 구	전남광주시충효동
	"	② 식영정	1 구	전남담양군남면지곡리
	"	③ 송강정	일 구	전남담양군고서면원강리
2	"	임암산성	일 원	전남장성군북하면신성리
3	"	영암 월출산 일대	일 대	전남영암군영암읍
4	"	담양 추월산 일대	일 대	전남담양군용면월계리
	"	소쇄원	2 등	전남담양군남면지석리
	"	송면양적 유적	1 등	전남담양군봉산면
7	"	포충사	일 괘	전남광산군대촌면원산리
8	"	팔열부 정각	1 등	전남함평군월야면월악리
9	"	광주 향교	일 괘	전남광주시서구구동 22
10	"	고하도 이충무공 유적	일 괘	전남목포시충무동 산 230
11	"	여수 충민사	일 괘	전남여수시덕충동
12	"	광양 백계산 동백림	일 원	전남광양군옥룡면백계리
13	"	담양 관방계 입수	일 괘	전남담양군담양읍객사리
14	"	이충무공 선소 유적	일 원	전남여천군쌍봉면시전리
15	"	정지장군 예장묘소	일 원	전남광주시청옥동 176
16	"	능주향교	일 괘	전남화순군능주면남정리
17	"	담양 오충 정려	1 등	전남담양군대전면평장리
18	"	장흥 연곡서원	일 괘	전남장흥군장흥읍원도리
19	"	포충사	일 원	전남해남군삼산면구림리
20	"	왕인박사 유적	일 원	전남영암군군서면구림리
21	"	목포시사	1 등	전남목포시죽교동 330 ~ 3
22	"	영광 선열각	1 등	전남영광군대마면원흥리
23	"	9열부 순절지 및 순열비	일 원	전남영광군백수면
24	"	화순 아천산 천연동굴	일 원	전남화순군북면 수리
25	"	영광 향교	일 원	전남영광군영광읍교촌리
26	"	나대용장군 생가 및 묘소	생가 1 동 묘소 1 기	전남나주군문평면오룡리
27	"	고흥 발포만호섬	일 원	전남고흥군도화면내발리
28	"	내산서원	1 등	전남영광군불갑면쌍우리

지 방 문 화 재 (5)

지정번호	종 별	명 칭	수 량	소 재 지
29	기 념 물	미 천 서 원	1 등	전남금성시안창동
30	"	장흥 이조백자 도요지	일 원	전남장흥군용산면월송리 (재송)
31	"	송광사 흙토기와 도요지	일 원	전남승주군송광면송광사경내
32	"	전상의장군 묘소	1 기	전남광주시화암동 289
33	"	고흥 백로, 외가리 도래지	일 원	전남고흥군도화면내발리
34	"	양송전 묘역	일 원	전남광산군본량면동호리
35	"	홍양현읍역	일 원	전남고흥군고흥읍
36	"	영결장군묘소	1 기	전남강진군칠량면단일리
37	"	윤선도 부용동 정원	일 원	전남완도군노화면부용리
38	"	빙 월 당	일 원	전남광산군임곡면광산리
39	"	수 암 서 원	일 원	전남강진군성전면수암리
40	"	김완장군 묘소 및 신도비	각 1 기	전남영암군시종면만수리
41	"	정암 조광조선생 적려유허비	1 기	전남화순군능주면단정리
42	"	광산 칠석리 은행나무	1 본	전남광산군대촌면칠석리
43	"	돌산 평산리고니 도래지	일 원	전남여천군동산면평산리
44	"	담양 후산리 명옥현정원	일 원	전남담양군고서면후산리
45	"	담양 후산리 은행나무	"	"
46	"	선암사 삼인당	"	전남승주군쌍암면죽학리
47	"	운주사 석불석탑	"	전남화순군도암면대초리
48	"	정 열 사 비	1 기	전남금성시남내동
49	"	구림사 및 김완장군 부조묘	일 원	전남영암군군서면희송리
50	"	김완장군 전승유적비	1 기	전남구례군산동면원내리
51	"	운 립 산 방	일 원	전남진도군의신면사천리
52	"	담양군 성산성	일 원	전남담양군용면
53	"	최희량장군 신도비	1 기	전남나주군다시면가흥리
54	"	봉암서원	일 원	전남장성군장성읍장안리
55	"	함평 예덕리 고분군	일 원	전남함평군월야면에덕리
56	"	용산재 및 덕양사	일 원	전남곡성군오곡면덕산리
57	"	나주 무열사	일 원	전남나주군다시면영동리
58	"	고흥 무열사	일 원	전남고흥군두원면신송리

지방문화재 (6)

지정번호	종 별	명 칭	수 량	소 재 지
59	기념물	장흥 수인산성	일 원	전남장흥군위치면대리
60	유형문화재	화순 적벽	일 원	전남화순군이서면보산리
61	"	독수정원림	일 원	전남담양군남면연천리
62	"	남평 향교	일 원	전남나주군남평면교원리
63	"	장성 고산서원	일 원	전남장성군직원면고산리
64	"	순천 향교	일 원	전남순천시조곡동 182
65	"	화순 천태산 미자나무	일 원	전남화순군춘양면가동리
1	무형문화재	거문도 뱃노래		전남여천군삼산면거문도
3	"	남도 판소리	2 명	전남공대일(남), 한애순(여)
4	"	판소리 "강산조"	2 명	전남 박옥심(여) 광주
5	"	남도 노동요		전남 철학실(남) 함평
6	"	화순 한천 농악		전남화순군동북면한천리
7	"	현천 소동패놀이	3 명	전남여천군소라면현천리
2	민속자료	옥파 성황당 목조신상	2 구	정순원(소고)정용수(공월)정양수(소리) 전남곡성군옥파면옥파리
3	"	전 씨 고택	1 등	전남영암군군서면월곡리
4	"	영광 연안김씨		전남영광군군남면동강리

9. 역대 시장 명단

역 대	성 명	취 임 이 임		재 직 기 간	본 적
		년 월 일	년 월 일		
1	유 성 계	47. 8. 20	48. 10. 20	1 년 2 월	
2	김 영 하	48. 10. 20	50. 9. 28	2 년	
3	김 종 술	50. 10. 15	50. 11. 11	2 월	
4	배 기 형	50. 12. 15	52. 2. 21	1 년 3 월	
5	김 정 식	52. 2. 21	52. 3. 26	1 월	
6	하 동 현	52. 4. 10	52. 5. 7	1 월	
7	박 재 우	52. 5. 7	52. 10. 8	6 월	
8	하 동 현	52. 10. 24	59. 8. 7	6 년 9 월	
9	박 찬 규	59. 11. 24	60. 5. 23	7 월	
10	이 종 수	60. 6. 7	60. 12. 1	6 월	전 부
11	이 채 흥	61. 1. 5	61. 7. 11	6 월	전 남
12	양 상 석	61. 8. 2	61. 12. 3	5 월	"
13	이 두 현	61. 12. 3	62. 4. 10	5 월	"
14	송 성 용	62. 5. 24	64. 4. 13	1 년 10 월	"
15	김 남 권	64. 4. 13	66. 2. 6	1 년 11 월	"
16	김 수 남	66. 2. 7	66. 12. 15	10 월	"
17	송 성 용	66. 12. 15	68. 4. 30	1 년 5 월	"
18	강 수 성	69. 5. 1	69. 7. 23	1 년 3 월	경 남
19	김 학 중	69. 7. 23	71. 8. 10	2 년 1 월	전 남
20	김 동 석	71. 8. 10	74. 8. 26	3 년 1 월	서 울
21	변 광 영	74. 8. 28	76. 4. 22	1 년 8 월	경 남
22	구 용 상	76. 5. 4	79. 7. 15	3 년 2 월	전 남
23	이 병 내	79. 7. 16	80. 8. 1	1 년 1 월	충 남
24	범 택 균	80. 8. 1	83. 12. 26	3 년 4 월	전 남
25	김 선 규	83. 12. 27	84. 5. 14	5 월	"
26	안 주 섭	84. 5. 15			"

자료 : 총무과

10. 역대 부시장 명단

역 대	성 명	취입년월일	이임년월일	재 직 기 간	본 적
1	하 동 현	50. 4. 4	50. 12. 25	8 월	
2	서 양 봉	50. 12. 15	52. 12. 16	2 년	
3	안 경 호	52. 12. 16	54. 10. 30	1 년 10 월	
4	이 병 규	54. 11. 4	59. 12. 24	5 년 2 월	
5	박 종 규	59. 12. 24	60. 5. 26	5 월	
6	김 두 천	60. 6. 28	61. 2. 14	8 월	
7	장 진 석	61. 2. 14	61. 6. 25	5 월	
8	김 세 장	65. 6. 1	66. 7. 31	1 년 2 월	전남 영암
9	이 동 식	66. 8. 1	69. 3. 10	2 년 9 월	" 해남
10	김 호 윤	69. 3. 10	70. 7. 1	1 년 4 월	" 영암
11	고 언 주	70. 7. 1	71. 7. 21	1 년 3 월	" 영암
12	신 함 복	71. 8. 21	72. 6. 7	9 월	" 광주
13	박 일 출	72. 6. 8	73. 7. 9	1 년 1 월	" 나주
14	신 홍 식	73. 7. 9	74. 1. 28	6 월	" 승주
15	백 하 규	74. 2. 5	74. 8. 2	6 월	" 광주
16	신 계 우	74. 8. 6	75. 12. 31	1 년 6 월	" 고흥
17	박 건 흥	76. 1. 1	76. 9. 2	8 월	" 영암
18	고 언 주	76. 9. 2	78. 8. 16	1 년 11 월	" 영암
19	조 주 현	78. 8. 16	80. 3. 31	1 년 7 월	" 화순
20	박 선 배	80. 4. 1	80. 12. 5	9 월	" 진도
21	김 희 철	80. 12. 13	82. 6. 7	1 년 6 월	" 장흥
22	서 인 섭	82. 7. 7	82. 9. 7	2 월	" 광주
23	허 진 흥	82. 10. 7			" 장성

11. 시간부 명단

직 위	직 명	성 명	취임년월일	생년월일	본 적
기획실장	지방서기관	장주환	84. 9. 20	32. 12. 26	전남 목포
총무국장	"	김옥규	84. 9. 20	33. 7. 1	" 영광
사회산업국장	"	박영호	84. 9. 20	32. 3. 3	" 고흥
건설국장	지방토목기정	신영현	80. 9. 5	33. 11. 15	" 해남
감사실장	지방행정사무관	이병순	84. 8. 17	31. 4. 16	" 장흥
민원실장	"	윤인중	83. 2. 10	35. 11. 11	" 무안
문화공보실장	"	이생연	83. 11. 1	38. -5. 27	" 무안
총무과장	"	최석현	83. 11. 1	37. 4. 5	" 완도
새마을과장	"	염홍종	84. 2. 13	38. 2. 26	" 무안
세무과장	"	박병철	82. 10. 15	29. 8. 5	" 무안
회계과장	"	박창석	83. 11. 1	28. 12. 14	" 영암
민방위과장	"	안재근	83. 12. 31	38. 7. 5	" 장흥
지적과장	지방지적기좌	이성진	79. 8. 1	45. 11. 2	" 목포
사회과장	지방행정사무관	민병갑	84. 2. 13	39. 11. 23	" 화순
보건과장	"	손기호	81. 9. 1	38. 6. 26	" 목포
청소과장	"	이현조	84. 11. 1	38. 5. 14	" 신안
산업과장	"	정기조	84. 2. 13	34. 10. 16	" 목포
상공운수과장	"	최정석	84. 8. 17	37. 5. 23	" 무안
건설과장	지방토목기좌	유기춘	84. 2. 20	39. 5. 25	" 고흥
도시과장	"	위계평	84. 2. 20	44. 2. 20	" 장흥
주택과장	지방행정사무관	김병준	84. 11. 1	36. 2. 21	" 목포
녹지과장	지방농림기좌	김갑환	82. 10. 22	38. 12. 17	" 광주
수도과장	지방행정사무관	박남재	82. 10. 15	32. 9. 27	" 신안
시설과장	지방토목기좌	박덕래	84. 2. 20	34. 1. 13	" 고흥
보건소장	지방의무기좌	최정배	82. 10. 22	56. 7. 14	" 목포
보건소사무장	지방행정사무관	목원필	82. 10. 15	29. 4. 6	" 광주
상수도사업소장	지방토목기사	이남기	82. 10. 27	33. 5. 10	" 목포
위생처리관리소장	지방보건기사	김옥	84. 8. 27	37. 3. 25	" 목포
농촌지도소장	농촌지도관	조영	80. 8. 11	34. 2. 14	" 광주
유달산공원관리사무소장	지방행정사무관	문동배	84. 11. 1	29. 1. 2	" 영암
향토문화관소장	지방행정주사	윤봉해	83. 7. 10	34. 12. 11	" 함평
시립토지관장	지방행정주사	고복실	84. 6. 1	33. 10. 11	" 신안
민원실병무계장	지방행정사무관	박준섭	84. 11. 1	40. 6. 1	" 목포

12. 행정구역 일람표

시 명	동 명	전	역
목포시	용당 1 동	용당동	310-314. 962-1095
	용당 2 동	용당동	170-198. 947-960. 1100-1114
	산정 1 동	산정동	1044. 1048. 1049
	산정 2 동	산정동	12-47. 330-1039. 1041-1043
	산정 3 동	산정동	148. 153. 154. 178. 191-209. 222-230. 1040. 연산동 308 - 987
	대성 1 동	대성동	1-36. 42. 43. 67-68. 산정동 74. 78. 86-89. 170. 190
	대성 2 동	대성동	38. 83-129. 131-161. 199-211
	양 동	양동전역	
	북 교 동	북교동	전역
	남 교 동	남교동	전역
	호 남 동	호남동, 대안동, 창평동, 명륜동	전역
	죽 동	죽동	전역
	무 안 동	무안동, 측후동, 상락동	전역 호남동 일부
	동 명 동	동명동, 광동, 호남동 1번지 일부, 산정동 1099 - 1109, 삼학도	일부
	영 해 동	영해동, 행복동, 보광동, 축북동, 북만동	전역, 산정동내 "
	유 달 동	중앙동, 유달동, 대의동	전역, 운금동 1 - 7.
	만 호 동	만호동, 중동, 수강동, 향동, 경동, 유동, 해안동, 금동	전역
	서 산 동	서산동, 금화동	전역
	운 금 동	운금동	전역, 서산동 15. 22. 24
	죽 교 1 동	죽교동	36-38. 506. 508. 516. 518. 536. 538. 577. 580. 581 번지
	죽 교 2 동	죽교동	1-6. 11-14. 40-88. 573-575 번지
	죽 교 3 동	죽교동	160-200. 217. 234. 241. 248. 262. 269. 271 번지
	달 성 동	죽교동	216-233. 235-240. 242-247. 249-255. 257. 261. 270 번지
	대 반 동	죽교동	412-572 번지
	이 로 동	석현동, 상동, 용해동	
	충 부 동	달동, 울도동	
연 동	산정동	1050. 1053. 1054 번지	

13. 목포시 행정기구도

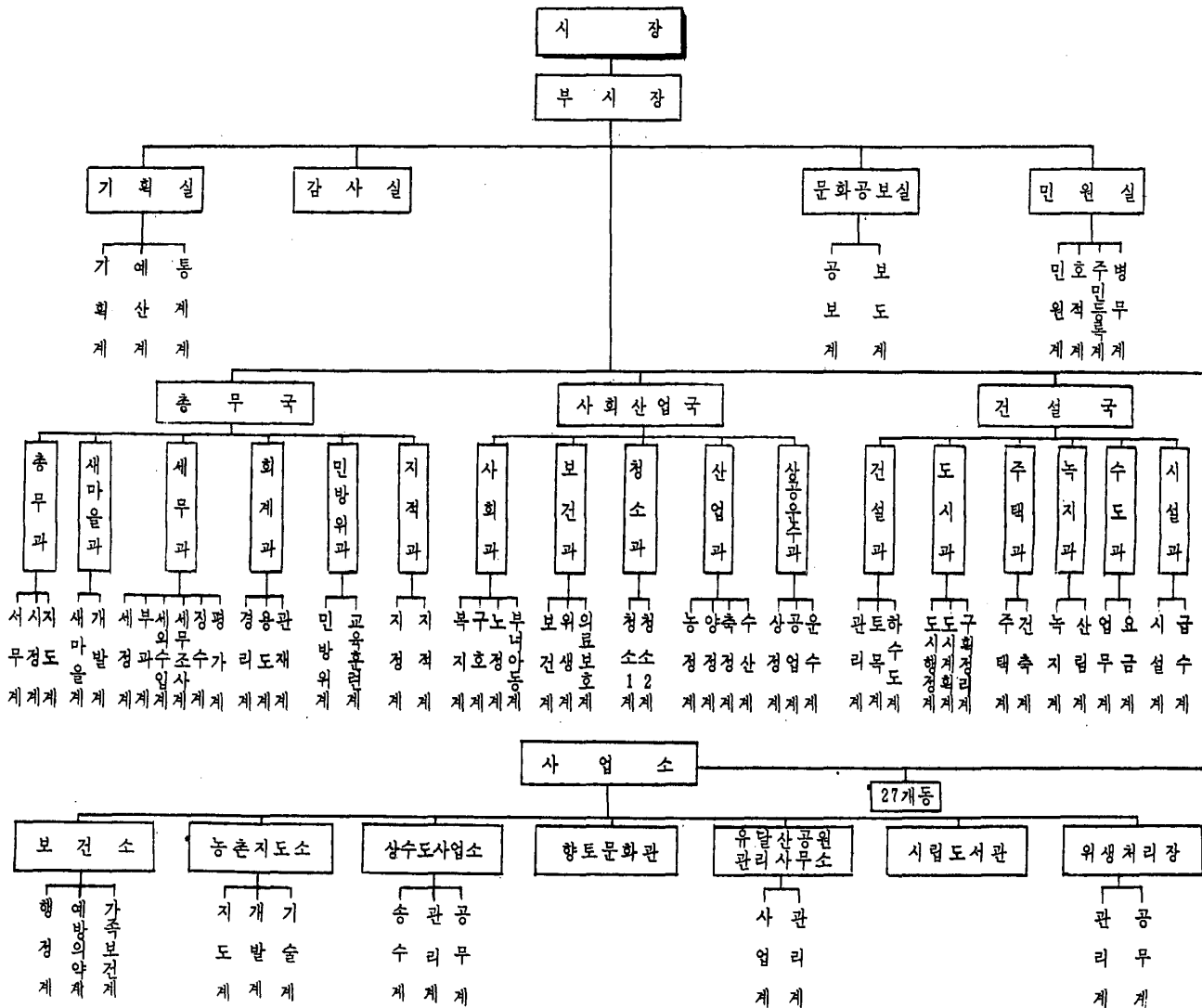

木浦의 名所. 木浦의 未來

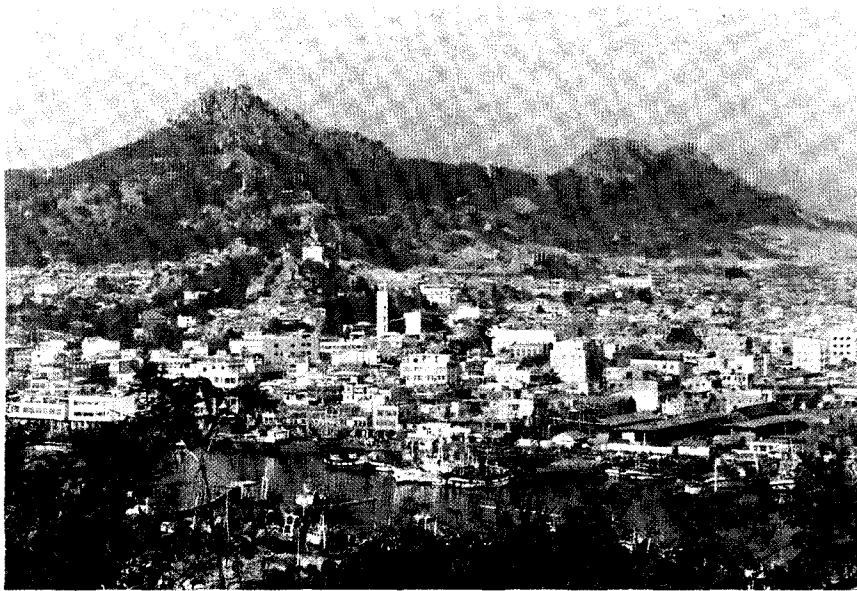



새로 丹裝한 儒達山公園

해발 228m, 木浦市街地の 西南쪽에 병풍을 둘러놓은듯 펼쳐지는 寄岩絶壁으로 이루어진 儒達山은 造物主가 그린 한폭의 山水畫이다. 옛 鎭達山을 李朝末期에 儒達山이라 改稱하였다. 高麗忠正王 3年 西紀 1,351년에 松獄烽樓所 5炬準의 하나로 烽燧台가 設置되었고 1914年 現 李忠武公 銅像맞은便 午砲台에서 午砲소리로 正午를 알려주기도 했다.

壬辰亂時는 李舜臣 將軍이 속칭 天氣山에 우뚝솟은 바위에 바람을 둘러쌓아 軍糧米가 露積되어 있는것처럼 僞裝하였다는 露積峰과 倭政때는 民族의 哀恨을 木浦의 눈물歌辭에 담어 李蘭影으로 하여금 世界에 퍼지게한 民族의 魂이 담겨있는 이山の 林相이 荒廢되고 6.25를 前後해 不良建物이 亂立되는 등 그모습을 점차 잃어가고 있어 이를 復元하고 새롭게 丹裝하기 爲하여 總 5,778百萬원이 投入되는 儒達山 公園化 基本

5個年 計劃을 樹立하는 한편 82年 1月 推進委員會를 構成하고 勞力奉仕와 獻樹 그
리고 誠金 5億 3千萬원을 包含하여 總 1,710百萬원을 投入하여 循環道路와 登山路開
設 및 彫刻公園, 達成公園, 體育公園, 儒達公園 造成工事を 82. 11. 10 完工하였다.

山中腹을 循環하는 道路를 開設하므로써 國內外 觀光客이 儒達山을 觀光하면서 市
街地와 東洋最大의 榮山湖, 高下島, 갓바위는 勿論 多島海를 한눈에 바라볼수 있으며
不良建物を 徹去移住시킨 자리에 잔디와 은행나무, 벗나무等 3萬 9千本の 觀賞樹로 수
놓았으며 우리나라 처음인 公設彫刻公園에는 100餘點의 水準級 彫刻을 展示하였다.

儒達山 各 골짜기의 盆地를 儒達公園, 達成公園으로 꾸미고 休憩空間을 利用 市民의
健康增進과 觀光客의 旅勞을 풀기위한 20余種의 運動具를 設備한 體育公園이 施設되
었으며 그밖에도 儒達山登口를 올라서면서 바라볼 수 있는 李舜臣 將軍의 銅像, 어린
이憲章塔 木浦의 눈물비 待鶴樓達聖閣, 忠魂塔, 儒仙閣, 觀雲閣 等이 儒達山 寄岩絶壁
과 造化를 이루고 있는 儒達公園을 造成하였다.

한편 儒達公園을 따라 一等바위에 오르내리는 登山路 周邊에는 彫刻公園 體育公園
達成公園이 자리잡고 있어 綜合的으로 公園化된 儒達山이 木浦를 찾아 밭길이 이어지
는 國內外 觀光客을 반겨준다.

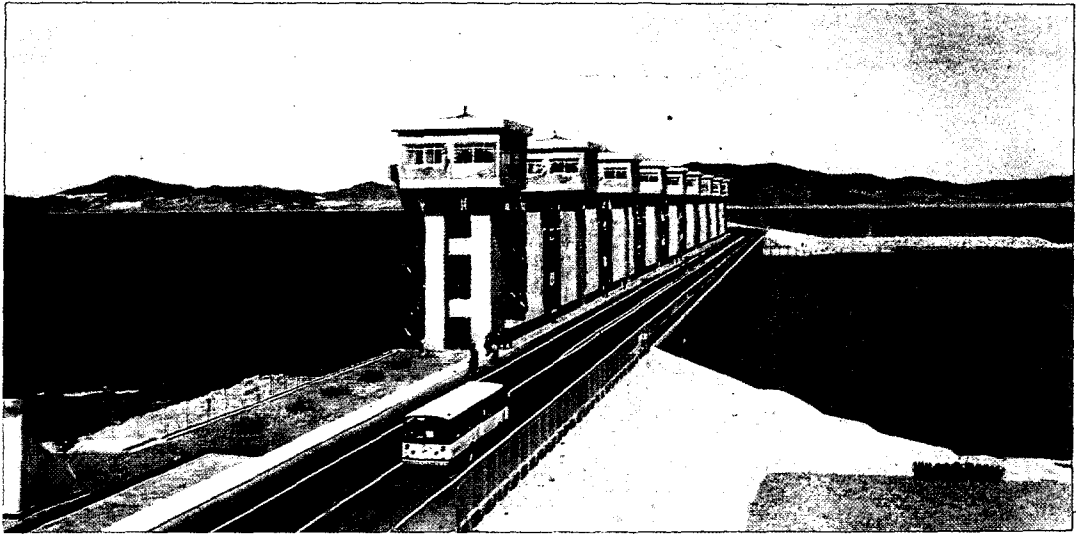

榮山湖와 河口堰

78년에 着工하여 81. 12. 8 歴史的인 竣工을 본 榮山湖는 國內技術陳의 特殊工法에 의해 施工된 東洋最大의 湖水로써 1,452億원이 投入되었으며 이 工事로 木浦와 羅拂島 그리고 靈岩을 잇는 4,350m의 防潮提가 榮山江을 가로막았다.

이 防潮提에는 30t 급의 船舶이 榮山湖와 榮山江을 드나들 수 있도록 우리나라 간척 사상 처음으로 通船門을 設置하였으며 電子裝置가 된 육중한 8個의 排水閘門의 門 한 짝의 무게는 지금까지 東洋에서 가장 무거운 것으로 알려진 日本의 340t 보다 140t 이 더 무거운 480t 이 되며 이 閘門은 해마다 流域住民들을 괴롭혀온 가뭄과 江물의 범람으로 因한 洪水의 恐怖로 부터 解放시키는 役割을 하게 된다.

또한 이 防潮提에는 폭20m의 4車線 道路를 開設, 靈岩을 비롯한 7個郡과 木浦間의 海上通運을 陸運으로 바꾸어 놓았을뿐만이 아니라 光木間 高速化 道路와 南海高速 道路를 連結하여 木浦를 全國日日 生活圈으로 들어가게 했다.

榮山湖의 竣工으로 全天候 科學營農이 可能한 20,700ha의 새로운 農土를 마련하였으며 이를 위해 16個의 揚水場과 164km의 用水路를 開發하고 羅拂島에 海上公園을 建設하게 된다.

榮山湖는 儒達山 公園과 함께 木浦를 國際 觀光地로 바꾸어 놓았으며 榮山湖, 갯바위 海上公園, 濟州道, 紅島를 잇는 海上觀光과 儒達山, 靈岩月出山, 海南大興寺를 잇는 陸上觀光의 센타역할을 하게될것이다. 河口堰 주변에는 觀光호텔, 낚시터, 방갈로가 세워지고 湖水에 쾌속정과 요트를 띄우게 되며 호반의 정취를 마음껏 즐길수 있게 될것이다.

榮山湖는 그야말로 人間에게 무한한 가능성을 안겨다준 大役事이었다.

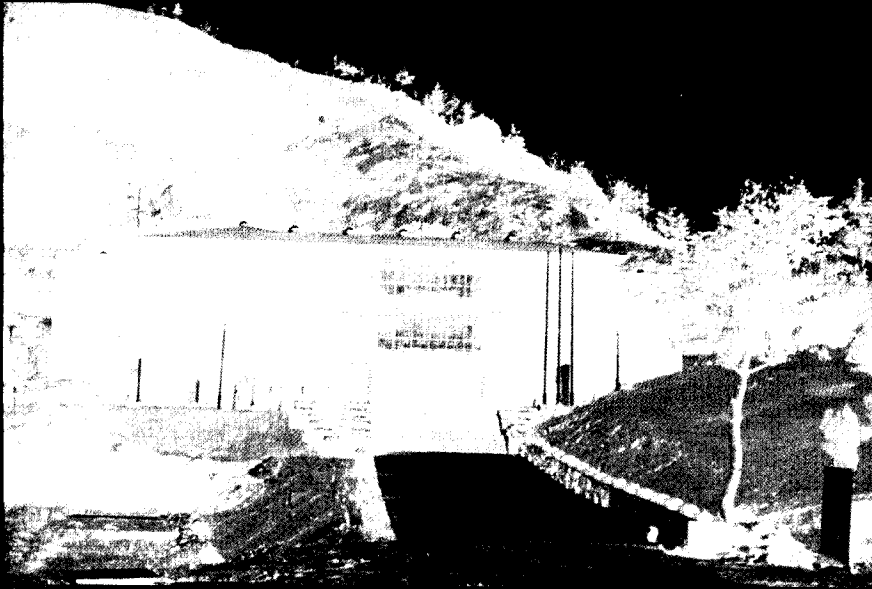

郷土文化館과 海上公園

삿갓을 쓴 道僧이 榮山江에 발을 드리우고 있는 듯한 “갓바위”이름을 딴

自然景觀이 秀麗한 天惠의 觀光地로써 新安도독島 海底에서 引揚한 宋元代의 遺物인 國寶級 文化財의 價値를 研究하기 爲한 文化財 研究所를 建立한데 이어 82. 2. 28 木浦海上公園 綜合開發 年次別 計劃을 確定하고 82년에 387百萬원을 投入하여 郷土文化館 建立과 갓바위 海邊路를 開設하였다.

郷土文化館에는 南道傳統 藝術文化를 繼承發展시켜온 南宗晝의 發祥地인 雲林山房의 後裔 南農 許榘 晝伯의 所藏品인 書畫와 壽石이 郷土文化財로써 保存되고 民俗資料 陶磁器等 工藝品이 展示되며 郷土文化館으로 進入하는 1,220m의 觀光道路를 海邊路라 命名하여 開設하였다.

繼續事業으로 87년까지는 總 154億원을 投入하여 教養施設로써 海洋轉物館 民俗의 場, 花木園이 施設되며 休養施設로써 돌고래쇼場, 테니스場, 스케이트 보-드場, 요트클럽이 施設되고 駐車場 및 展望台 等 便益施設과 어린이 놀이터 時計塔等이 施設되

어 산과 바다와 人工이 調和를 이루는 海上公園이 造成될 것이다.

이 海上公園이 完成되면 國內唯一의 彫刻公園, 體育公園, 儒達公園 등으로 새로 円裝한 儒達山公園과 東洋最大의 規模인 榮山湖와 더불어 木浦圈 綜合觀光의 中核을 이루게 될 것이며 海上觀光과 月出山, 大興寺等 陸上觀光의 據點役割도 하게 될 것이다.



忠武公遺墟記事碑

木浦市 西南方 13個 島嶼中 가장 가까운 거리에서 木浦港의 防波堤 役割도 하고 있는 有人島인 高下島에 壬辰亂때 忠武公 李舜臣 將軍이 鳴梁海戰을 치른後 1957(丁酉) 年에 이곳에 高下鎮을 築造하여 지금도 성터의 흔적이 남아있고 船着場에서 50m 떨어진 地點에 1724年에 세운 忠武公 遺墟記事碑가 있는데 이 碑는 忠武公이 돌아가신後 127年만인 景宗 7年 統制史 吳重周가 計劃해서 돌만 겨우 다듬고 갈려간 뒤에 公의 5代孫 李鳳祥이라는 분이 역사를 마쳤다.

인 쇄 : 1984년 12월 일

발 행 : 1984년 12월 일

목 포 통 계 연 보

<비매품>

발행인 : 목 포 시 장

편 집 : 목 포 시 기 획 실

인 쇄 : 동 아 인 쇄 소

목포시 대의동 1가3번지

전화 ② 0143 ② 1974번